

Ручной краскораспылитель для тонкой отделки

3A1727F RU

- Только для нанесения архитектурных покрытий и красок переносным распылителем -
- Не утверждено для применения в местах со взрывоопасной средой -
- Только для профессионального использования -



ВАЖНЫЕ ИНСТРУКЦИИ ПО ТЕХНИКЕ БЕЗОПАСНОСТИ

Внимательно прочтите все содержащиеся в данном руководстве предупреждения и инструкции. Сохраните данное руководство.

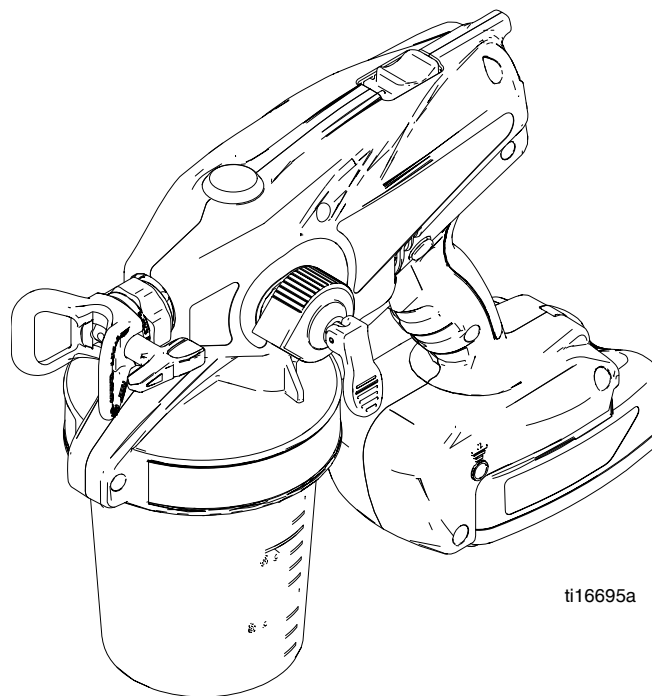

ti16695a

Все модели:

Максимальное рабочее давление 1700 фунтов/кв. дюйм (117 бар, 11,7 МПа)

Модель			
16F887	✓		
16H240	✓		
16H241		✓	✓
16H242		✓	✓
16H243		✓	
262612		✓	
16H245		✓	
16H829		✓	

Содержание

Предупреждения	3	Начало работы с использованием базовых техник	13
ИНСТРУКЦИИ ПО ЗАЗЕМЛЕНИЮ	3	Включение пускового механизма распылителя ..	13
Ремонт провода заземления	3	Направление распылителя	13
Идентификация компонентов	6	Очистка засорившегося блока	
Зарядка аккумулятора	7	наконечника/защитного устройства	14
Индикаторы состояния зарядки	7	Остановка и очистка	15
Индикатор состояния распылителя	7	Промывка распылителя	15
Общие процедуры	8	Очистка наружной поверхности распылителя ..	17
Предохранитель пускового курка	8	Износ наконечника для тонкой отделки	17
Положение клапана для заправки/ сброса		Хранение	17
давления	8	Запчасти и ремонтные комплекты	18
Процедура сброса давления	8	Список деталей	19
Положение наконечника распылителя	8	Альтернативный метод заправки	22
Установка переключателя высокой/низкой		Извлечение/обслуживание впускного клапана ...	23
скорости (скорость мотора)	9	Ремонт выпускного клапана	24
Регулировка давления	9	Устранение неисправностей	25
Подготовка	10	Технические характеристики	28
Гибкая всасывающая трубка	10	Регистрация предпочитаемых настроек для	
Подготовка распылителя	11	разных материалов	29
Начало работы		Стандартная гарантия компании Graco	32
(или заполнение бачка)	12		
Таблица выбора двустороннего наконечника	12		
Установка блока наконечника/ защитного			
устройства (если не установлено)	13		

Важная информация для пользователя

Перед использованием распылителя прочтите это руководство по эксплуатации для получения предупреждений по технике безопасности и подробных инструкций по надлежащему использованию.

ДАННЫЙ РАСПЫЛИТЕЛЬ НЕ ПОДЛЕЖИТ ВОЗВРАТУ В МАГАЗИН!

Если у вас возникли какие-либо вопросы, обратитесь к представителю центра обслуживания клиентов Graco по адресу www.graco.com.

Поздравляем! Вы приобрели высококачественный краскораспылитель производства компании Graco Inc. Данный продукт предназначен для высокоэффективного распыления любых архитектурных красок и покрытий. Данное руководство пользователя ознакомит вас с типами материалов, которые можно и нельзя использовать вместе с этим распылителем.

Прежде чем использовать данное оборудование, ознакомьтесь с указанной на ярлыке упаковки информацией, соблюдайте полученные инструкции и попросите паспорт безопасности материала (MSDS) у вашего поставщика. На ярлыке упаковки и в паспорте безопасности материала (MSDS) указан состав материала и соответствующие специальные предостережения.

Краски, покрытия и очистительные материалы, как правило, относятся к одной из указанных далее **3 основных категорий**.



НА ВОДНОЙ ОСНОВЕ: На ярлыке упаковке должно быть указано, что материал можно смыть мыльным раствором. Данный распылитель совместим с этим типом материала. Для этого распылителя **НЕЛЬЗЯ** использовать агрессивные очистители, например хлорсодержащий отбеливатель.





НА МАСЛЯНОЙ ОСНОВЕ: На ярлыке упаковке должно быть указано, что материал воспламенит и его можно удалить с помощью минерального спирта или разбавителя для краски. В паспорте безопасности материала (MSDS) должно быть указано, что температура воспламенения рабочей жидкости превышает 100 °F. В таком случае ваш распылитель совместим с данным типом рабочей жидкости. Использовать рабочие жидкости на масляной основе следует на улице или в хорошо проветриваемых помещениях. См. предупреждения по технике безопасности, содержащиеся в этом руководстве.



ОГНЕОПАСНЫЕ: Данный тип рабочей жидкости содержит легковоспламеняющиеся растворители, например диметилбензол, толуол, лигроин, метилэтилкетон, разбавитель лака, ацетон, денатурат и терпентин. На ярлыке упаковки должно быть указано, что материал **ЛЕГКОВОСПЛАМЕНИМ**. Данный распылитель совместим с этим типом материала. Использовать огнеопасные материалы следует на улице или в хорошо проветриваемых помещениях. См. предупреждения по технике безопасности, содержащиеся в этом руководстве.

Предупреждения

Следующие предупреждения относятся к наладке, эксплуатации, техническому обслуживанию и ремонту данного оборудования. Символом восклицательного знака отмечены общие предупреждения, а знак опасности указывает на риск, связанный с определенной процедурой. Когда в тексте руководства или на предупредительных бирках встречаются эти символы, просмотрите данные предупреждения. При необходимости в настоящем руководстве могут применяться другие касающиеся определенных продуктов символы, которые не описаны в этом разделе.

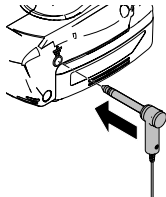
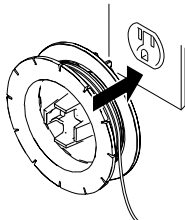
 ПРЕДУПРЕЖДЕНИЕ	
 	<p>ВЗРЫВООПАСНОСТЬ И ОПАСНОСТЬ ПОЖАРА (ЗАЗЕМЛЕНИЕ)</p> <p>Некоторые огнеопасные материалы и материалы на масляной основе производят при распылении статические заряды. Статический заряд создает опасность взрыва и пожара. Этот распылитель оборудован шнуром заземления, который проводит статический заряд к заземленной электрической розетке. Распылитель и все объекты в области распыления должны быть надлежащим образом заземлены, чтобы предотвратить опасность возникновения искр, разрядов или импульсов.</p> <ul style="list-style-type: none"> • Подключайте шнур заземления при распылении огнеопасных материалов или материалов на масляной основе, которые производят статические заряды. • Если появится искра или вы чувствуете разряды электрического тока, немедленно остановите распыление и подсоедините распылитель к надлежащим образом заземленной электрической розетке с помощью предоставляемого провода заземления. <p>ИНСТРУКЦИИ ПО ЗАЗЕМЛЕНИЮ</p> <p>Переместите распылитель из области распыления в безопасное место. Подключите провод заземления к распылителю.</p>  <p>Размотайте провод заземления из катушки и подключите его к надлежащим образом заземленной розетке.</p> <p>Если длина провода заземления недостаточна, можно использовать 3-проводный заземленный удлинительный шнур, чтобы подключить провод к заземленной розетке.</p> 

Ремонт провода заземления

Если обрыв провода заземления произошел у **окончания катушки**, проделайте указанные далее действия.

1. Размотайте провод заземления из катушки и вскройте ее с помощью плоской отвертки.

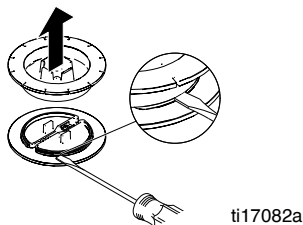

2. Ослабьте винт на клемме и извлеките поврежденный провод. Удалите изоляционный материал с концевой части провода заземления, вставьте провод в клемму и затяните винт.

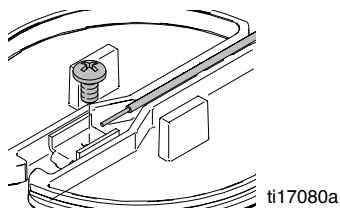

3. Соедините части катушки и защелкните ее снова.





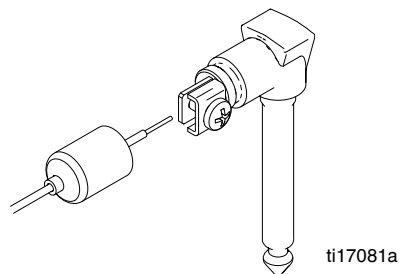

Если обрыв провода заземления произошел рядом с **вилкой заземления**, проделайте указанные далее действия.

1. Снимите резиновый чехол с провода рядом с вилкой заземления и переместите его вниз по проводу.







2. Ослабьте винт и извлеките поврежденный провод. Вставьте обнаженный провод заземления и затяните винт.
3. Заново установите резиновый чехол на проводе заземления.

! WARNING

  	<p>ВЗРЫВООПАСНОСТЬ И ОПАСНОСТЬ ПОЖАРА</p> <p>В рабочей области легковоспламеняющиеся газы, такие как испарения растворителей или краски, могут загореться или взорваться. Для предотвращения возгораний и взрывов необходимо соблюдать следующие меры предосторожности.</p> <ul style="list-style-type: none"> • Не распыляйте огнеопасные или воспламеняемые жидкости в замкнутом пространстве. • Обеспечьте достаточную вентиляцию в области распыления. Позаботьтесь о том, чтобы в рабочую область поступало достаточное количество свежего воздуха. • Прохождение краски или растворителя через оборудование может привести к образованию статического заряда. При наличии испарений краски или растворителя, статический заряд может стать причиной пожара или взрыва. Распылитель и все объекты в области распыления должны быть надлежащим образом заземлены, чтобы предотвратить опасность возникновения искр, разрядов или импульсов. • Всегда подключайте поставляемый шнур заземления при распылении огнеопасных материалов или материалов на масляной основе, которые производят статические заряды. См. раздел Инструкции по заземлению, стр. 3. • Если появится искра или вы чувствуете разряды электрического тока, немедленно остановите распыление и подсоедините распылитель к надлежащим образом заземленной электрической розетке с помощью предоставляемого провода заземления. • Не распыляйте огнеопасные и воспламеняемые материалы вблизи открытого огня или очагов возгорания, таких как сигареты, внешние моторы и электрическое оборудование. • не приводите в действие выключатели, двигатели или другие образующие искры устройства в области распыления. • Курить в зоне распыления запрещается. • Поддерживайте чистоту и следите за тем, чтобы в рабочей области отсутствовали емкости с краской или растворителем, ветошь и другие легковоспламеняющиеся материалы. • Проверяйте состав распыляемых красок и растворителей. Прочтите все паспорта безопасности материала (MSDS) и ярлыки на упаковке красок и растворителей. Соблюдайте инструкции по технике безопасности, предоставляемые производителями красок и растворителей. • Работоспособное оборудование для пожаротушения должно быть в наличии.
  	<p>ОПАСНОСТЬ ПОДКОЖНОЙ ИНЪЕКЦИИ</p> <p>распыление под высоким давлением может привести к подкожной инъекции токсичных материалов и привести к серьезной травме. В случае подкожной инъекции требуется немедленное хирургическое вмешательство.</p> <ul style="list-style-type: none"> • Не направляйте распылитель и не распыляйте раствор на людей или животных. • Держите руки и другие части тела подальше от выходящей струи. Например, не пытайтесь устранить утечку, закрывая отверстие какими-либо частями тела. • Всегда устанавливайте блокировку включения в перерывах между работой. Проверьте исправность блокировки включения. • Всегда используйте защитное устройство наконечника распылителя. Никогда не распыляйте жидкость без установленного защитного устройства наконечника распылителя. • Соблюдайте осторожность при очистке и замене наконечника распылителя. При засорении наконечника распылителя во время работы выполните процедуру сброса давления, чтобы снизить давление перед переворачиванием или извлечением наконечника для очистки. • Не оставляйте без присмотра агрегат, подключенный к сети питания или находящийся под давлением. Если агрегат не используйте, выполните процедуру сброса давления и включите блокировку пускового механизма. • Проверяйте детали на наличие повреждений. Заменяйте поврежденные детали только оригинальными запчастями Graco. • Система обеспечивает давление до 1700 фунтов на кв. дюйм. Используйте запчасти и дополнительные принадлежности, предназначенные для работы под давлением не менее 1700 фунтов на кв. дюйм. • При транспортировке распылителя не держите палец на курке пускового механизма. • Перед началом работы проверьте надежность всех соединений. • Вы должны уметь остановить устройство в любой момент и быстро сбросить давление. Тщательно изучите элементы управления.
	<p>ОПАСНОСТЬ В СВЯЗИ С НЕПРАВИЛЬНЫМ ПРИМЕНЕНИЕМ ОБОРУДОВАНИЯ</p> <p>Неправильное применение оборудования может привести к серьезным травмам или смертельному исходу.</p> <ul style="list-style-type: none"> • Перед выполнением технического обслуживания отсоедините аккумулятор. • В процессе работы с краской всегда надевайте защитные перчатки, очки и респиратор. • Не выполняйте распыление поблизости от детей. Следите за тем, чтобы дети не приближались к данному оборудованию. • Не пытайтесь дотянуться до удаленных мест и не стойте на неустойчивых поверхностях. Твердо стойте на ногах и сохраняйте равновесие. • Не отвлекайтесь и следите за ходом выполнения работы. • Не работайте с данным оборудованием в утомленном состоянии, под воздействием лекарственных средств или в состоянии алкогольного опьянения. • Используйте только в сухих местах. Не подвергайте воздействию воды или дождя. • Обеспечьте необходимый уровень освещения в помещении. • Немедленно заменяйте поврежденные, неисправные или отсутствующие детали только оригинальными деталями Graco. См. перечень деталей на стр. 18.

! WARNING

	<p>ОПАСНОСТЬ ПОВРЕЖДЕНИЯ ПРИ ИСПОЛЬЗОВАНИИ АККУМУЛЯТОРОВ</p> <p>При неправильном обращении аккумуляторы могут стать источником утечки электролита, а также причиной взрыва и получения ожогов. Содержимое аккумулятора может вызвать серьезное раздражение и/или химические ожоги. В случае попадания на кожу, промойте пораженный участок водой с мылом. При попадании в глаза промойте их водой в течение не менее 15 минут и немедленно обратитесь к врачу.</p> <ul style="list-style-type: none"> • Замену аккумулятора следует проводить только в хорошо вентилируемых зонах, вдали от огнеопасных или легковоспламеняющихся материалов, в том числе красок и растворителей. • Когда аккумулятор не находится в употреблении, храните его вдали от металлических предметов, таких как ключи, гвозди, винты или другие металлические предметы, так как это может привести к короткому замыканию контактов аккумулятора. • При распылении огнеопасных материалов используйте только аккумулятор Graco SlimLine модели 16G610. При распылении огнеопасных материалов не используйте аккумулятор Graco premium модели 16D558. • Не бросайте в огонь. • Для зарядки аккумулятора используйте только утвержденное Graco зарядное устройство, указанное в данном руководстве. • Не храните при температуре ниже 32° или выше 113°F (от 0° до 45°C). • Не используйте при температуре ниже 40° или выше 90°F (от 4° до 32°C). • Не подвергайте аккумулятор воздействию воды или дождя. • Не разбирайте, не раздавливайте и не пытайтесь открыть аккумулятор. • При утилизации придерживайтесь местных норм и стандартов.
	<p>ОПАСНОСТЬ ПОРАЖЕНИЯ ЭЛЕКТРИЧЕСКИМ ТОКОМ, ВОЗГОРАНИЯ И ВЗРЫВА ЗАРЯДНОГО УСТРОЙСТВА</p> <p>Неправильная настройка или использование могут привести к поражению электрическим током, пожару и взрыву.</p> <ul style="list-style-type: none"> • Зарядку аккумулятора следует проводить только в хорошо вентилируемых зонах, вдали от огнеопасных или легковоспламеняющихся материалов, в том числе красок и растворителей. • Не проводите зарядку на огнеопасной или легковоспламеняющейся поверхности. • Во время зарядки не оставляйте аккумулятор без присмотра. • Когда зарядка закончится, немедленно отключите зарядное устройство из сети и удалите из него аккумулятор. • Заряжайте только аккумуляторы, одобренные компанией Graco, которые указаны в данном руководстве; остальные аккумуляторы могут взорваться. • Используйте только в сухих местах. Не подвергайте воздействию воды или дождя. • Не используйте сломанное или поврежденное зарядное устройство. • Если шнур питания поврежден, замените зарядное устройство или шнур, в зависимости от модели. • Никогда не вставляйте силой аккумулятор в зарядное устройство. • Когда используете зарядное устройство вне помещения, всегда делайте это в сухом месте и используйте удлинительный провод, подходящий для использования вне помещения. • Перед чисткой отключите зарядное устройство из розетки. • Перед установкой аккумулятора в зарядное устройство убедитесь в том, что его наружная поверхность является сухой и чистой. • Не пытайтесь заряжать одноразовые аккумуляторы. • Не разбирайте зарядное устройство. Если необходимо провести обслуживание или ремонт зарядного устройства, обратитесь в авторизованный сервисный центр.
	<p>ОПАСНОСТЬ ПОРАЖЕНИЯ АЛЮМИНИЕВЫМИ КОМПОНЕНТАМИ ПОД ДАВЛЕНИЕМ</p> <p>Использование жидкостей, несовместимых с алюминием в автоклавах, может привести к возникновению химической реакции и повреждению оборудования. Несоблюдение этого условия может привести к смертельному исходу, серьезной травме или повреждению имущества.</p> <ul style="list-style-type: none"> • Не используйте 1,1,1-трихлорэтан, метилхлорид, а также растворители на основе галогенизированного углеводорода и жидкости, содержащие эти растворители. • Многие другие жидкости также могут содержать вещества, несовместимые с алюминием. Уточните совместимость у поставщика материала.
	<p>ОПАСНОСТЬ ПОРАЖЕНИЯ ТОКСИЧНЫМИ ЖИДКОСТЯМИ ИЛИ ГАЗАМИ</p> <p>Токсичные жидкости или газы при вдыхании, попадании внутрь, в глаза или на кожу могут привести к серьезным травмам или смертельному исходу.</p> <ul style="list-style-type: none"> • Прочтите лист данных о безопасности материалов (MSDS), чтобы ознакомиться со специфическими опасными особенностями используемых жидкостей. • Храните опасные жидкости в специальных контейнерах. При утилизации этих жидкостей выполняйте соответствующие инструкции.
	<p>СРЕДСТВА ИНДИВИДУАЛЬНОЙ ЗАЩИТЫ</p> <p>При эксплуатации и обслуживании прибора и при нахождении в области работ оборудования следует использовать соответствующие средства индивидуальной защиты, предохраняющие от получения серьезных травм, в том числе травм органов зрения, слуха, попадания токсичных паров в дыхательные пути и ожогов. Помимо прочего следует пользоваться перечисленными далее средствами индивидуальной защиты.</p> <ul style="list-style-type: none"> • Защитные очки и средства защиты органов слуха. • Респираторы, защитная одежда и перчатки, рекомендованные производителем используемых жидкостей и растворителей.

Идентификация компонентов

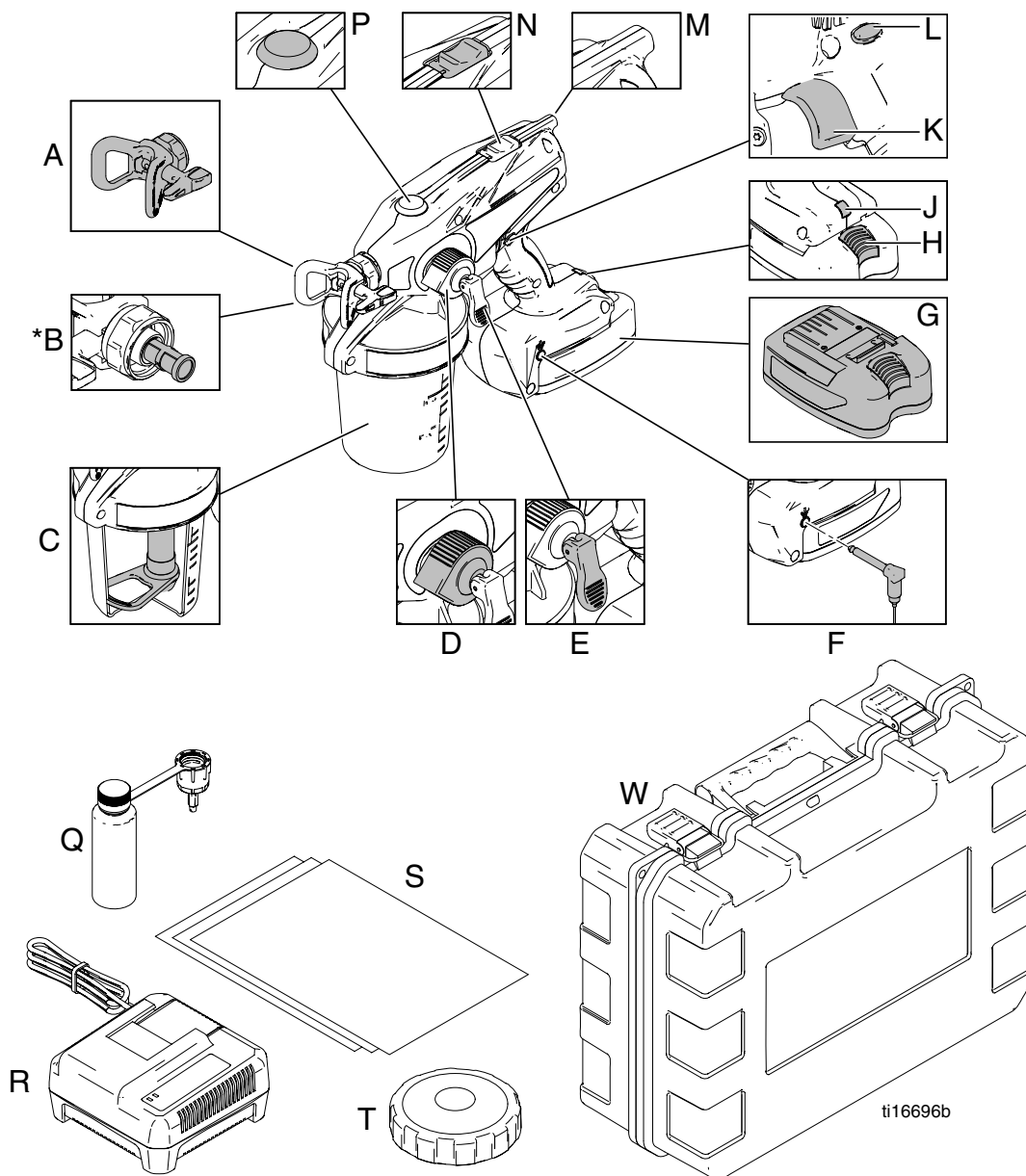

A	Блок наконечника/защитного устройства для тонкой отделки
*B	Верхний фильтр (с обратной резьбой)
C	Гибкая всасывающая трубка
D	Ручка-регулятор давления
E	Клапан заправки/сброса давления
F	Вилка заземления
G	Аккумулятор SlimLine
H	Кнопка извлечения аккумулятора
J	Индикаторная лампочка
K	Пусковой курок

L	Предохранитель пускового курка
M	Разрядник статического электричества
N	Переключатель высокой/низкой скорости (скорость мотора)
P	Заглушка выпускного канала
Q	Ввод в эксплуатацию / Storage Kit
R	Литий-ионная батарея зарядное
S	Кубок Liner замена (10 Pack)
T	Кубок крышкой
W	Футляр для хранения

***ПРИМЕЧАНИЕ:** Фильтр наконечника имеет обратную резьбу. Поверните влево (или против часовой стрелки), чтобы затянуть, поверните вправо (или по часовой стрелке), чтобы отпустить.

Зарядка аккумулятора

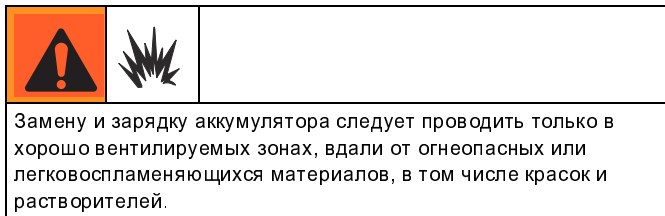

Аккумуляторы поставляются с 50 % зарядом, чтобы обеспечить максимальную продолжительность работы, и требуют подзарядки до первого использования. Для зарядки разряженного аккумулятора до 80 % требуется приблизительно 25 минут, и таким зарядом ее уже можно использовать. Для полной зарядки разряженного аккумулятора требуется приблизительно 40 минут.

1. Зарядное устройство следует располагать в сухих, хорошо вентилируемых зонах, вдали от огнеопасных или легковоспламеняющихся материалов, в том числе красок и растворителей.

2. Подключите зарядное устройство к электрической розетке и вставьте аккумулятор, как показано на рисунке (индикатор загорится через 5 секунд).

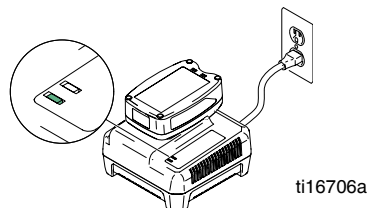

3. Когда аккумулятор полностью зарядится, мгновенно отключите зарядное устройство из сети и удалите аккумулятор из зарядного устройства.

ПРИМЕЧАНИЕ. Количество распыляемого вещества за время действия аккумулятора зависит от материала, размера наконечника, скорости мотора и настроек давления. Обычно с помощью одного аккумулятора можно распылить от 1 до 6 бачков материала. Как правило, аккумулятор работает дольше при более высоком давлении и более низкой скорости мотора.

Индикаторы состояния зарядки

Метка	Внешний вид	Описание
	Постоянный зеленый индикатор	Указывает на состояние полной зарядки. Аккумулятор можно использовать.
	Мигающий зеленый индикатор	Зарядка аккумулятора выполнена на 80 %. Аккумулятор можно использовать
	Мигающий красный индикатор	Аккумулятор заряжен менее чем на 80 %. НЕ ИСПОЛЬЗУЙТЕ аккумулятор
	Постоянный красный индикатор	Аккумулятор очень горячий или очень холодный для проведения зарядки. Удалите аккумулятор и дайте ему остыть или нагреться, перед тем как провести зарядку.

Индикатор состояния распылителя

Индикатор*	Внешний вид	Описание
 ti16707a	Индикатор не горит	Нормальный режим работы
	Постоянный красный индикатор	Заряд аккумулятора слишком низкий, необходима подзарядка, или аккумулятор слишком холодный, и его необходимо нагреть перед использованием.
	Мигающий красный	Аккумулятор слишком горячий или наконечник засорен. См. раздел Устранение неисправностей , стр. 25.

*ПРИМЕЧАНИЕ. Индикатор состояния распылителя загорается на 10 секунд после запуска устройства.

Общие процедуры

Предохранитель пускового курка

<p>Всегда устанавливайте блокировку пускового механизма по окончании распыления, во избежание случайного включения распылителя рукой при падении или ударе.</p>			



ti16699a
Пусковой механизм заблокирован



ti16698a
Пусковой механизм разблокирован
(видно красное кольцо)

Положение клапана для заправки/ сброса давления

--	--	--	--

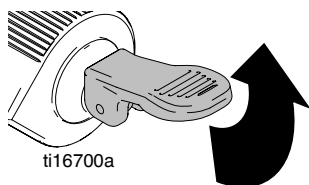

ti16700a
ВЕРХНЕЕ положение
(для заправки и сброса
давления насоса)

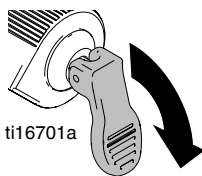

ti16701a
НИЖНЕЕ положение
(положение готовности
к распылению)

Процедура сброса давления

<p>Не выполняйте распыление поблизости от детей. Не направляйте распылитель и не распыляйте раствор на людей или животных. Держитесь в стороне от передней части распылителя. Например, не пытайтесь остановить поток краски, закрывая отверстие какими-либо частями тела.</p> <p>Данный распылитель работает под внутренним давлением 1,700 фунтов на кв. дюйм. Выполняйте эту процедуру сброса давления каждый раз в перерывах между работой, а также перед очисткой, проверкой, обслуживанием или транспортировкой оборудования, чтобы предотвратить травмирование.</p>			

4. Включите блокировку пускового курка.

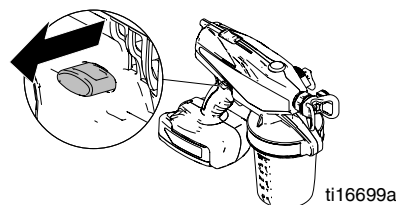

5. Для сброса давления установите клапан для заправки/сброса давления в ВЕРХНЕЕ положение.

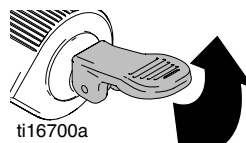

Положение наконечника распылителя

<p>Перед регулировкой положения наконечника распылителя, всегда выполняйте процедуру сброса давления.</p>			

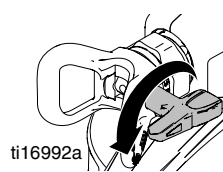

ti16992a
Наконечник в
переднем положении
(положение РАСПЫЛЕНИЯ)

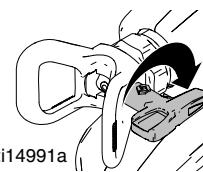

ti14991a
Наконечник в
обратном положении
(положение ОЧИСТКИ)

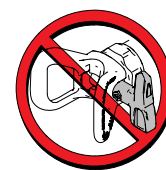

ti15510a

Установка переключателя высокой/низкой скорости (скорость мотора)

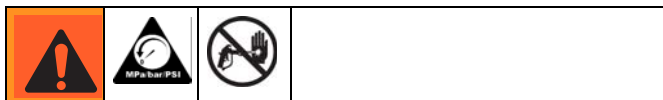

Низкая скорость Высокая скорость

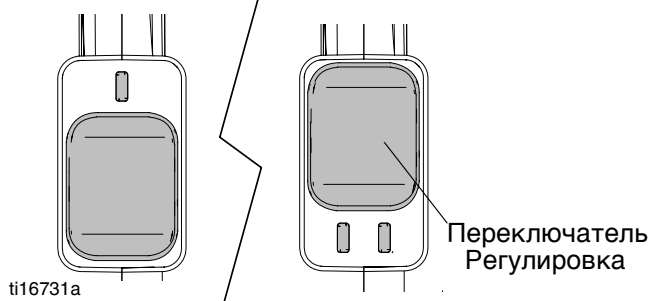

1. Чтобы увеличить продолжительность работы аккумулятора, попробуйте получить желаемую форму распыла при низкой скорости вращения мотора.
2. При необходимости переключите на высокую скорость для получения желаемой формы распыла.

Регулировка давления

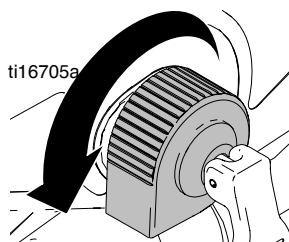
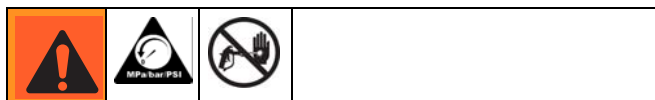

Установка минимального давления

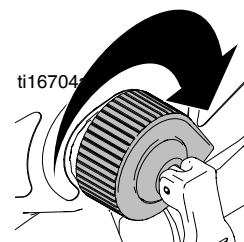

Установка максимального давления

1. Чтобы снизить перерасход материала, всегда производите распыление при самом низком давлении, позволяющем получить желаемую форму распыла.
2. Проведите пробное распыление и отрегулируйте давление до получения желаемого покрытия.
3. При использовании некоторых материалов распыление при слишком низком давлении невозможно. Увеличьте давление с помощью регулятора.

Подготовка

						
---	---	---	--	--	--	--

Легковоспламеняющиеся газы, такие как испарения растворителей или краски, могут загореться или взорваться в рабочей области.

См. раздел **Инструкции по заземлению**, стр. 3.

Не распыляйте огнеопасные или воспламеняемые жидкости в замкнутом пространстве.

Обеспечьте достаточную вентиляцию в области распыления. Позаботьтесь о том, чтобы в рабочую область поступало достаточное количество свежего воздуха.

ПРЕДУПРЕЖДЕНИЕ

Для этого распылителя **НЕЛЬЗЯ** использовать агрессивные очистители, например хлорсодержащий отбеливатель. Подобные очистители могут повредить распылитель.

ПРЕДУПРЕЖДЕНИЕ

НЕ взбалтывайте материалы, предназначенные для использования с этим распылителем. Некоторые лаки и эмали для тонкой отделки при взбалтывании захватывают воздух, который может повлиять на производительность распылителя. Размешайте распыляемый материал или ознакомьтесь с рекомендациями его производителя.

Гибкая всасывающая трубка

Этот распылитель оборудован всасывающей трубкой, которую можно отрегулировать для распыления в разных направлениях.

Распыление на потолки, стены и карнизы

При распылении на стены поверните отверстие всасывающей трубки к передней части бачка для материала.

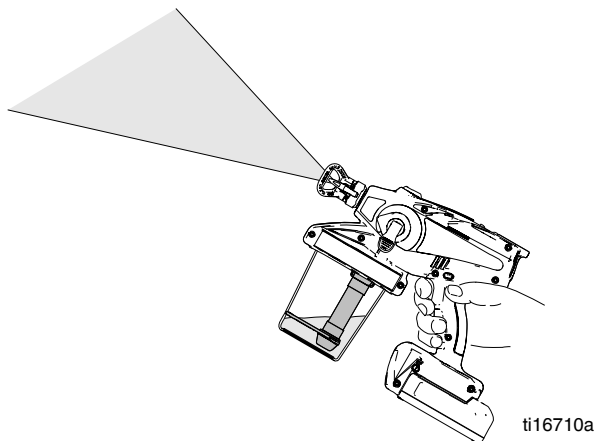

Распыление на полы и плинтуса

При распылении на полы поверните отверстие всасывающей трубки к задней части бачка для материала.

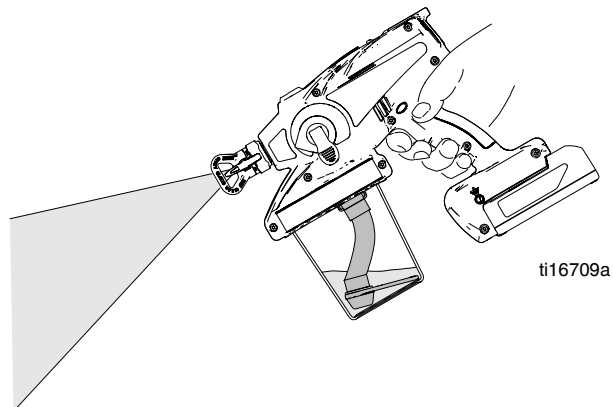

ПРИМЕЧАНИЕ. При слишком сильном наклоне распылителя всасывающая трубка теряет контакт с жидкостью, и распылитель перестает работать.

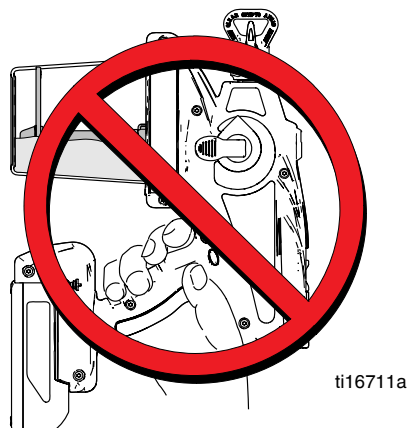

Подготовка распылителя

Данный распылитель поставляется с небольшим количеством пробного материала в системе. **Для удаления этого материала необходимо выполнить промывку распылителя перед вводом в эксплуатацию.**

1. Наполните бачок для материала водой или совместимым растворителем, навинтите на распылитель и затяните рукой.

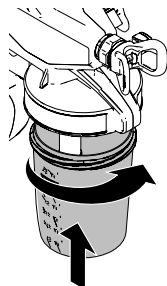

ti16712a

2. Установите клапан заправки/сброса давления в ВЕРХНЕЕ положение, а затем зажмите пусковой курок на 10 секунд.

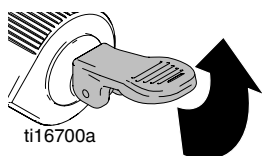

ti16700a

3. Установите клапан заправки/сброса давления в НИЖНЕЕ положение для распыления.

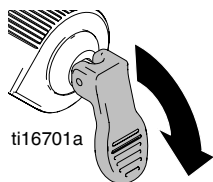

ti16701a

4. Переверните наконечник распылителя в положение ОЧИСТКИ и зажмите пусковой курок на 10 секунд, направив пистолет в безопасную сторону.

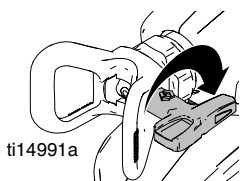

ti14991a

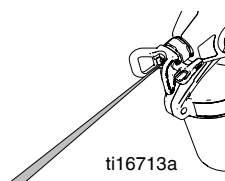

ti16713a

5. Включите блокировку пускового механизма и установите клапан заправки/сброса давления в ВЕРХНЕЕ положение для сброса давления.

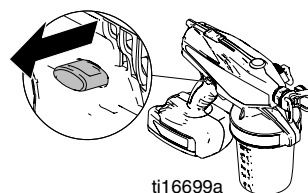

ti16699a

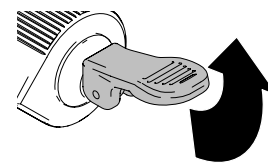

ti16700a

6. Отвинтите и снимите крышку бачка для материала.
7. Снимите блокировку пускового механизма, установите клапан заправки/сброса давление в НИЖНЕЕ положение, удерживайте распылитель чуть выше бачка для материала и нажмите пусковой механизм, чтобы слить жидкость из насоса.

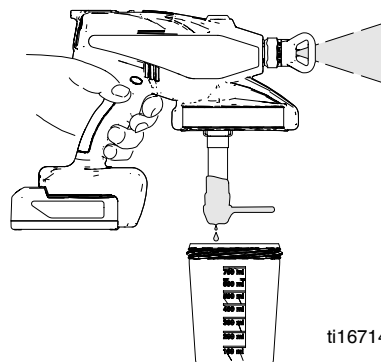

ti16714a

8. Установите клапан заправки/сброса давления в ВЕРХНЕЕ положение и нажмите пусковой механизм, чтобы завершить промывку материала.
9. Слейте материал из бачка.

Начало работы (или заполнение бачка)

При распылении огнеопасных или воспламеняемых материалов придерживайтесь указанных далее инструкций.

- При повторном наполнении бачка переместите распылитель в безопасное место.
- Всегда заземляйте бачок для материала при наполнении.
- Между процедурами наполнения храните контейнеры с материалом в закрытом состоянии.

1. Включите блокировку пускового механизма и установите клапан заправки/сброса давления в ВЕРХНЕЕ положение для сброса давления.

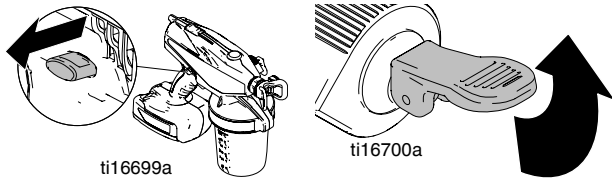

2. Установите подкладку бачка для материала, заполните бачок и навинтите на распылитель.

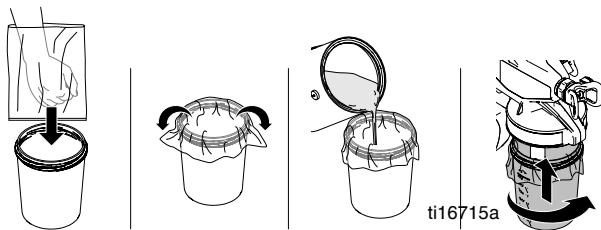

3. Для заправки насоса снимите блокировку пускового механизма и нажимайте на курок в течение 10 секунд. Затем отпустите пусковой механизм и установите клапан для заправки/сброса давления в НИЖНЕЕ положение для распыления.

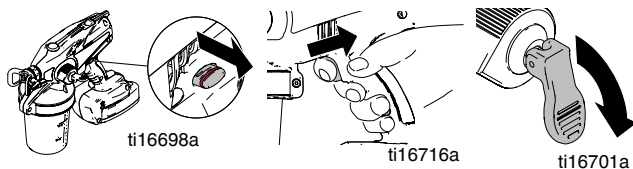

4. Переверните наконечник в положение для ОЧИСТКИ и выполняйте распыление в течение 5 секунд, направляя распылитель в безопасном направлении.

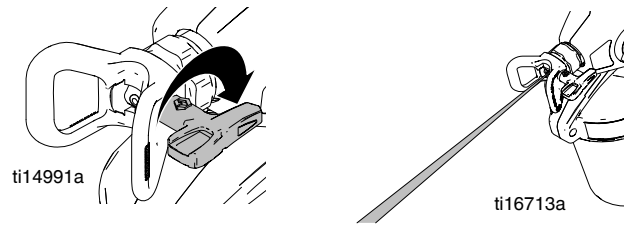

5. Для сброса давления установите клапан для заправки/сброса давления в ВЕРХНЕЕ положение. Затем поверните наконечник обратно в положение для распыления. **ПРИМЕЧАНИЕ.** Невыполнение этой процедуры может стать причиной некачественного распыла.

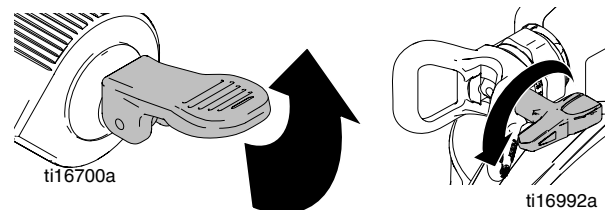

ПРИМЕЧАНИЕ. Если не удалось заправить распылитель, попробуйте **альтернативный метод заправки** (стр. 22).

Таблица выбора двустороннего наконечника

Материалы для тонкой отделки и размеры наконечников			
Ширина лопасти	ЛЕГКИЕ краски	СРЕДНЕ-ТЯЖЕЛЫЕ лаки, прозрачные покрытия	ТЯЖЕЛЫЕ эмали
4 дюйма (10 см)	208	210	
6 дюймов (15 см)	308	310	312
8 дюймов (20 см)		410	412

Использование со всеми материалами для тонкой отделки, включая "горячие" растворители.

Установка блока наконечника/ защитного устройства (если не установлено)

ПРИМЕЧАНИЕ. Используйте только блоки наконечника/ защитного устройства производства компании Graco.

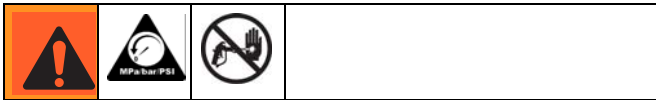

1. Включите блокировку пускового механизма и установите клапан заправки/сброса давления в ВЕРХНЕЕ положение для сброса давления.

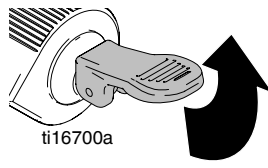
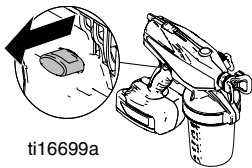

2. Установите фильтр в блок наконечника/защитного устройства. **ПРИМЕЧАНИЕ.** Блок фильтра имеет обратную резьбу. Для установки поверните фильтр влево (или против часовой стрелки). Для удаления поверните фильтр вправо (или по часовой стрелке).

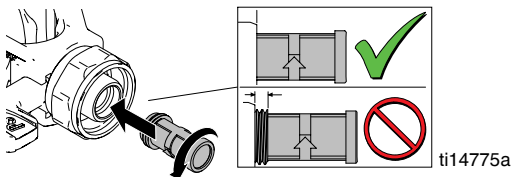

ПРЕДУПРЕЖДЕНИЕ

Во избежание повреждения фильтра, проследите за тем, чтобы он был полностью завинчен в блок наконечника/защитного устройства. Не используйте поврежденный фильтр, это может привести к снижению производительности распылителя.

3. Зафиксируйте блок наконечника/защитного устройства на распылителе с помощью винтов. Затягивайте стопорную гайку до тех пор, пока она не будет полностью закреплена. Не перетягивайте стопорную гайку.

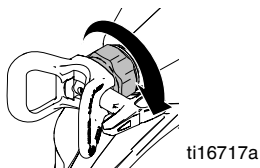

ПРЕДУПРЕЖДЕНИЕ

Наконечник прикреплен к блоку наконечника/защитного устройства и является его неотъемлемой частью. Попытка его удаления приведет к повреждению блока.

Начало работы с использованием базовых техник

Прежде чем приступить к работе, опробуйте базовые техники распыления на ненужном листе картона.

- Держите распылитель на расстоянии 25 см (10 дюймов) от поверхности, направляя его под прямым углом. Отклонение от прямого угла при распылении может привести к неровному распределению материала на поверхности.



- Сгибайте запястье, чтобы продолжать направлять распылитель под прямым углом. Распыление под углом приводит к образованию неровного покрытия.

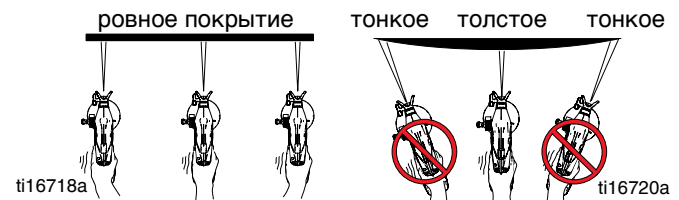

ПРИМЕЧАНИЕ. Скорость перемещения распылителя влияет на качество нанесения покрытия. Если покрытие ложится неравномерно, это означает, что вы перемещаетесь слишком быстро. Если возникают подтеки, значит, вы перемещаетесь слишком медленно. См. раздел **Устранение неисправностей**, стр. 25.

Включение пускового механизма распылителя

Нажмите на пусковой механизм после начала прохода. Отпустите пусковой механизм до того, как проход будет закончен. Распылитель должен перемещаться в момент нажатия и отпускания пускового механизма.

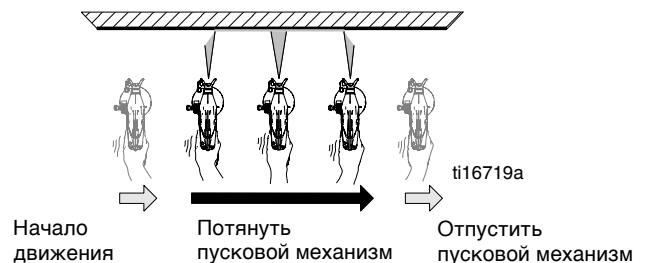

Направление распылителя

Направляйте наконечник распылителя на нижний край предыдущего прохода, наполовину перекрывая его.

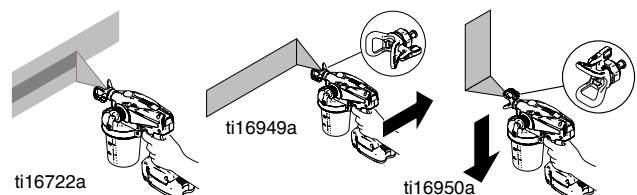

Очистка засорившегося блока наконечника/защитного устройства

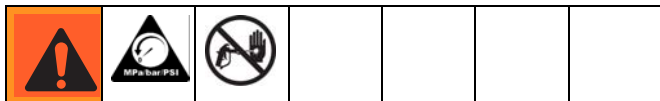

Не выполняйте распыление поблизости от детей. Не направляйте распылитель и не распыляйте раствор на людей или животных. Держите руки и другие части тела подальше от выходящей струи. Например, не пытайтесь устранить утечку, закрывая отверстие какими-либо частями тела.

1. Для очистки наконечника от засорений включите блокировку пускового механизма и установите клапан сброса давления в ВЕРХНЕЕ положение.

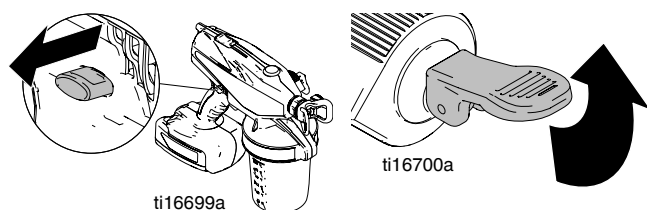

2. Переверните наконечник распылителя в положение ОЧИСТКИ.

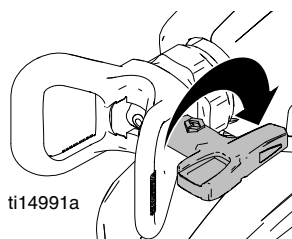

3. Направьте распылитель в безопасную сторону, снимите блокировку пускового механизма и установите клапан заправки/сброса давления в НИЖНЕЕ положение для распыления. Приведите в действие пусковой механизм для очистки засорившегося наконечника.

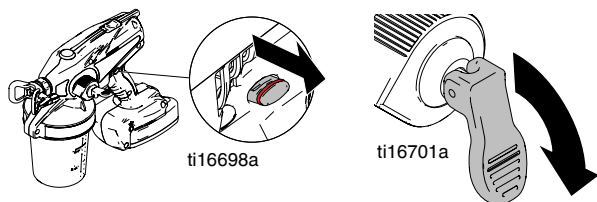

4. Включите блокировку пускового курка. Установите клапан заправки/сброса давления в ВЕРХНЕЕ положение для сброса давления и поверните наконечник обратно в положение РАСПЫЛЕНИЯ.

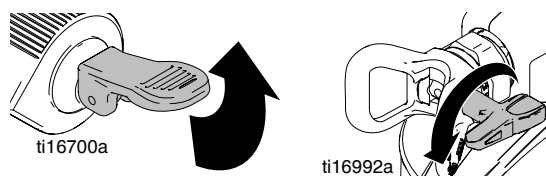

5. Снимите блокировку пускового механизма, установите клапан заправки/сброса давления в НИЖНЕЕ положение и продолжите распыление.

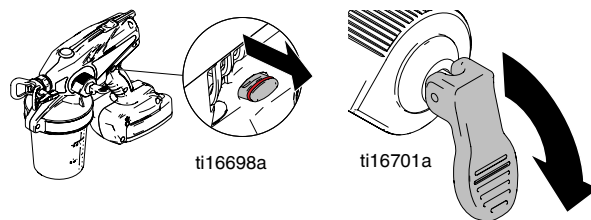

6. Если наконечник все еще засорен, повторите шаги 1 - 5 и поверните наконечник несколько раз из положения РАСПЫЛЕНИЯ в положение ОЧИСТКИ. Повторите шаг 1 для сброса давления, извлечения и очистки фильтра или замените блок наконечника.

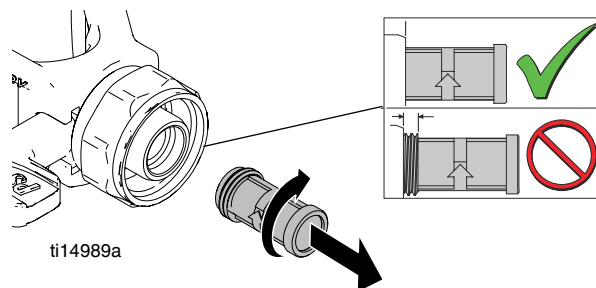

ПРИМЕЧАНИЕ. Блок фильтра имеет обратную резьбу: Для установки **поверните фильтр влево** (или против часовой стрелки). Для удаления **поверните фильтр вправо** (или по часовой стрелке).

ПРЕДУПРЕЖДЕНИЕ

Во избежание повреждения фильтра, проследите за тем, чтобы он был полностью завинчен в блок наконечника/защитного устройства. Не используйте поврежденный фильтр, это может привести к снижению производительности распылителя.

7. Если засор был устранен, включите блокировку пускового механизма и поверните рукоятку в форме стрелки обратно в положение РАСПЫЛЕНИЯ.

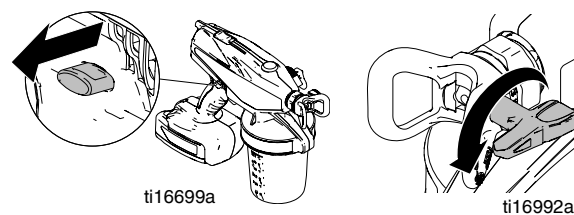

Остановка и очистка

ПРЕДУПРЕЖДЕНИЕ

При отсутствии надлежащей очистки распылителя после каждого использования рабочие материалы могут затвердеть и повредить распылитель, в результате чего гарантия будет аннулирована. Не храните в распылителе никакие растворители, кроме минеральных спиртов. Перед хранением всегда осуществляйте промывку с помощью защитного состава Pump Armor Graco.

Промывка распылителя



Не распыляйте растворители через наконечник распылителя. Очищайте наконечник в емкости с совместимым растворителем.

Обеспечьте достаточную вентиляцию в области распыления. Позаботьтесь о том, чтобы в рабочую область поступало достаточное количество свежего воздуха.

ПРЕДУПРЕЖДЕНИЕ

Не допускайте попадания воды на внутренние части распылителя. Не погружайте распылитель в очищающий раствор. Отверстия в кожухе предназначены для охлаждения внутренних механических и электронных компонентов. Попадание воды или очищающего раствора в эти отверстия может привести к неисправности или необратимым повреждениям распылителя.

1. Включите блокировку пускового механизма и установите клапан заправки/сброса давления в ВЕРХНЕЕ положение для сброса давления.

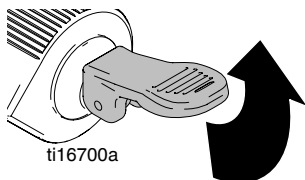
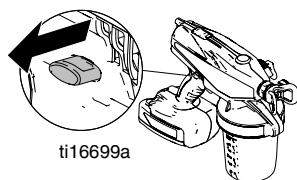

2. Снимите бачок для материала и вылейте излишний материал в соответствующий контейнер. Если необходимо, утилизируйте подкладку для бачка надлежащим образом.

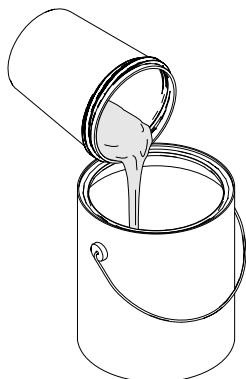

ti16724a

3. Снимайте и промывайте впускную трубу и сетчатый фильтр распылителя водой (или жидкостью для промывки) и щеткой каждый раз при промывке распылителя. Установите на место впускную трубу.

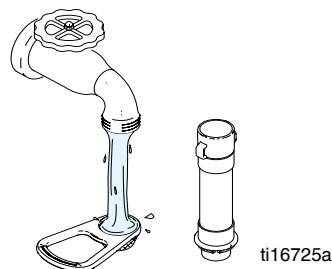

ti16725a

4. Очистите бачок, если не используете подкладку, и заполните его водой или соответствующей жидкостью для промывки.

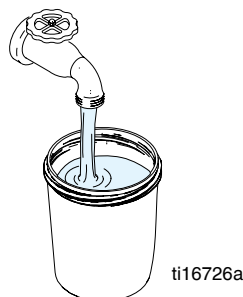

ti16726a

5. Установите на место крышку бачка для материала и встряхните распылитель, чтобы распределить внутри него воду для очистки всех внутренних поверхностей бачка.

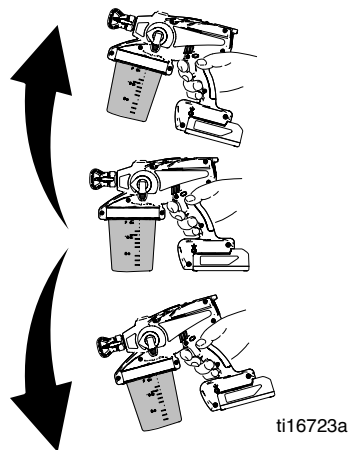

ti16723a

6. Выключите блокировку пускового механизма и нажимайте на курок в течение приблизительно 15 секунд. Включите блокировку пускового курка.

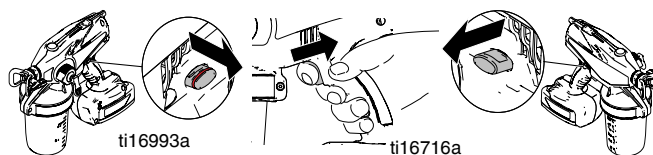

ti16993a

ti16716a

7. Слейте грязную жидкость и заполните бачок соответствующей жидкостью для промывки.

8. Выключите блокировку пускового механизма, переверните наконечник в положение ОЧИСТКИ и нажимайте на пусковой курок в течение 5 секунд для заправки распылителя.

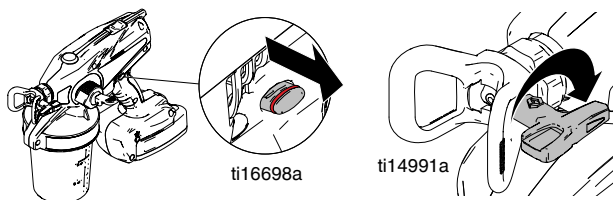

9. Установите клапан заправки/сброса давления в НИЖНЕЕ положение для распыления. Направьте распылитель в безопасную область и нажимайте на пусковой курок до тех пор, пока в воде или жидкости для промывки не исчезнут частицы краски.

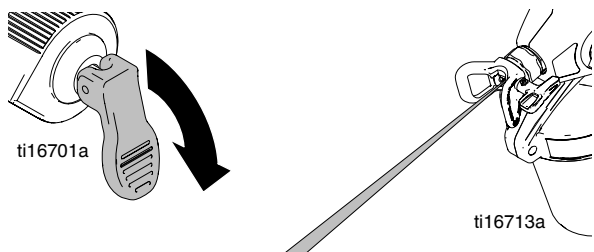

10. Если система не полностью чиста, повторите шаги 49.

<p>Во избежание серьезной травмы или повреждения оборудования, не подвергайте электронные схемы распылителя воздействию растворителей, используемых для промывки. При промывке держите распылитель как минимум на 25 см (10 дюймов) выше края контейнера.</p>	
<p>ti16727a</p>	
<p>Обеспечьте достаточную вентиляцию в области распыления. Позаботьтесь о том, чтобы в рабочую область поступало достаточное количество свежего воздуха. При промывке растворителями всегда заземляйте распылитель и пустой контейнер.</p>	

11. Включите блокировку пускового механизма и установите клапан заправки/сброса давления в ВЕРХНЕЕ положение для сброса давления.

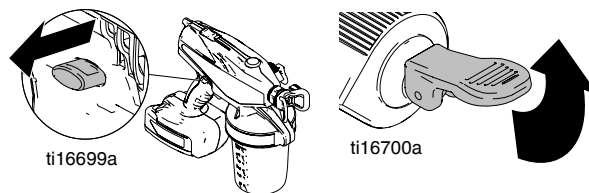

12. Снимите крышку бачка для материала и слейте остатки жидкости.
13. Используйте прочную проволоку, например скрепку для бумаги, чтобы поддерживать вентиляционное отверстие в открытом состоянии.

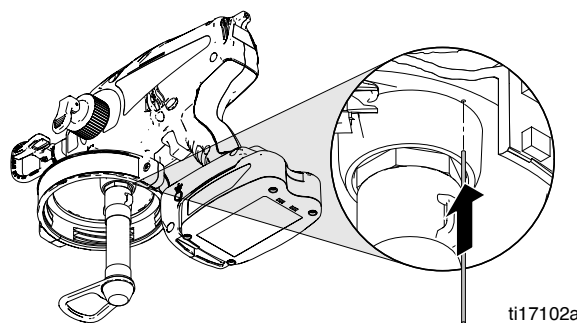

14. Снимите блок наконечника/защитного устройства и очистите его водой или жидкостью для промывки. Для удаления засохшего материала, при необходимости, можно воспользоваться мягкой щеткой.

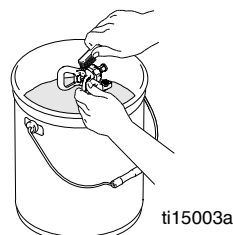

ПРЕДУПРЕЖДЕНИЕ
<p>Наконечник прикреплен к защитному устройству и является его неотъемлемой частью. Попытка отсоединить наконечник от защитного устройства приведет к повреждению блока наконечника.</p> <p>Не храните блок наконечника/защитного устройства или всасывающую трубку в каких-либо растворителях кроме минеральных спиртов. Повреждение части может произойти.</p>

Очистка наружной поверхности распылителя

- Вытрите краску с наружной поверхности распылителя с помощью мягкой тряпки, смоченной водой или жидкостью для промывки. НЕ погружайте распылитель в жидкость.



ti16728a

		<p>Распылитель оборудован разрядником статического электричества, что снижает образование статических зарядов и опасность пожара или взрыва. ОЧИЩАЙТЕ ЭТУ ПОВЕРХНОСТЬ ОТ ИЗБЫТКА РАСПЫЛЯЕМОГО МАТЕРИАЛА.</p>
		<p>ti16951a</p>

Износ наконечника для тонкой отделки

- Возможно, потребуется замена блока наконечника/защитного устройства для тонкой отделки в зависимости от абразивности краски.
- Не используйте изношенные наконечники распылителя. См. раздел **Устранение неисправностей**, стр. 25.

Хранение

--	--	--

ПРЕДУПРЕЖДЕНИЕ

Несоответствующее хранение распылителя (без использования раствора Pump Armor) может привести к сбоям в последующей работе распылителя. После каждой очистки прогоняйте через распылитель раствор Pump Armor. **Вода или другие растворители кроме минеральных спиртов, оставленные в растворителе, приведут к коррозии и повреждению насоса.**

- Смешайте 125-миллилитровую бутылку (4 унции) раствора Pump Armor со 125 мл (4 унции) воды в бачке для материала.

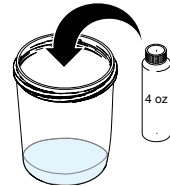

ti16729a

- Навинтите бачок на распылитель, установите клапан для заправки/сброса давления в ВЕРХНЕЕ положение и нажмите пусковой курок приблизительно на 10 секунд.

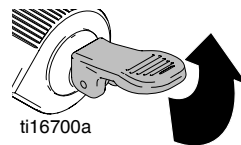

ti16700a

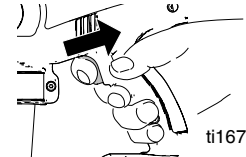

ti16716a

- Переверните наконечник в положение ОЧИСТКИ, установите клапан заправки/сброса давления в НИЖНЕЕ положение для распыления и направьте распылитель в безопасную область. Нажимайте пусковой механизм в течение 1-2 секунд.

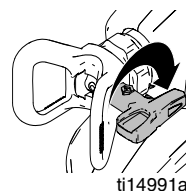

ti14991a

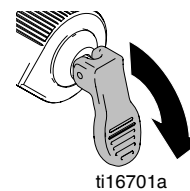

ti16701a

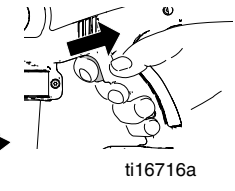

ti16716a

- Слейте из бачка и соответствующим образом утилизируйте использованный раствор Pump Armor и промойте бачок водой.



ti16726a

- Перед хранением полностью зарядите аккумулятор. См. раздел **Зарядка аккумулятора**, стр. 7.
- Храните распылитель в прохладном, сухом помещении. Храните устройство **только в вертикальном положении**. Никогда не храните распылитель с материалом внутри.

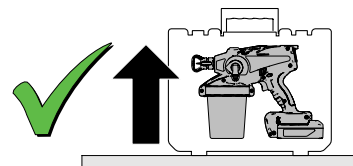
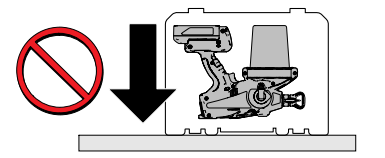

ti16730a

Запчасти и ремонтные комплекты

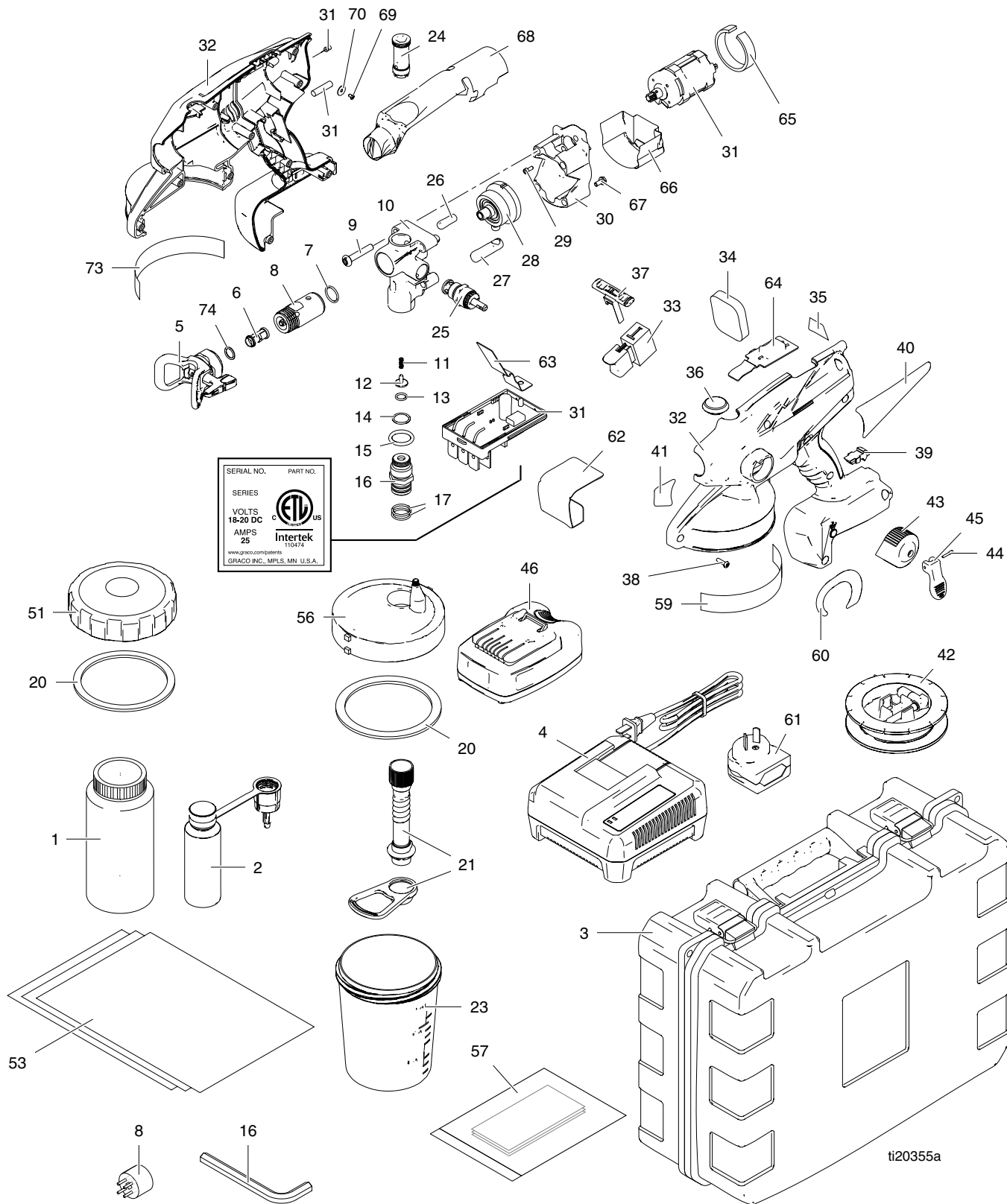

ti20355a

Список деталей

Ref.	If you have this model sprayer (model number is the same as the part number, which is below the handle)	Order Part Number:	Description
	Models 16F887, 16H829	24J421	Bare Sprayer (no tip, battery, suction tube, or material cup)
	Model 16H240	24J435	Bare Sprayer (no tip, battery, suction tube, or material cup)
	Models 16H243, 262612	24J555	Bare Sprayer (no tip, battery, suction tube, or material cup)
	Models 16H241, 16H242	24J581	Bare Sprayer (no tip, battery, suction tube, or material cup)
1	All Models	243103	Pump Armor (32oz)
2	Non-Euro Models 16F887, 16H240, 16H242	16M816	Startup/Storage Kit
	Euro Models 16H241, 16H829, 16H243, 262612, 16H245	16P358	Startup/Storage Kit
3	All Models	24J422	Storage Case
4	100-120V Models 16F887, 16H240, 16H242	16D559	Lithium Ion Battery Charger
	230V Models 16H241, 16H829, 16H243, 262612, 16H245	16G615	Lithium Ion Battery Charger
5	All Models	FNS208	208 Fine Finish Spray Tips/Guard Assembly
	All Models	FNS308	308 Fine Finish Spray Tips/Guard Assembly
	All Models	FNS210	210 Fine Finish Spray Tips/Guard Assembly
	All Models	FNS310	310 Fine Finish Spray Tips/Guard Assembly
	All Models	FNS410	410 Fine Finish Spray Tips/Guard Assembly
	All Models	FNS312	312 Fine Finish Spray Tips/Guard Assembly
	All Models	FNS412	412 Fine Finish Spray Tips/Guard Assembly
6	All Models	24E376	Tip Filter Kit, 1-pack, 60 mesh
	All Models	24F039	Tip Filter Kit, 3-pack, 60 mesh
	All Models	24F640	Tip Filter Kit, 1-pack, 100 mesh
	All Models	24F641	Tip Filter Kit, 1-pack, 60 mesh
7	All Models	16H933	Packing, O-Ring (included in 8)
8	All Models	24J433	Kit, repair, needle assembly (includes 7 and wrench)
9	All Models	115478	Screw (included in 30)
10	All Models	16U235	Complete Pump Assembly (includes 11-17, 24-28, 44, 62, 63, 65, 66, 68-70)
	All Models	16U237	Pump Housing only (includes 26, 27, 44, 62, 63, 65, 66, 68-70)
11	All Models	24J424	Inlet Valve Repair Kit (includes 11, 12, 13) (included in 16)
12	All Models	24J424	Inlet Valve Repair Kit (includes 11, 12, 13) (included in 16)
13	All Models	24J424	Inlet Valve Repair Kit (includes 11, 12, 13) (included in 16)
14	All Models	124582	O-Ring (included in 16)
15	All Models	119790	O-Ring (included in 16)
16	All Models	16H641	Pump Valve Repair Kit (includes 11-17, 24 and wrench)
17	All Models	16H934	O-Ring (included in 16, 21)
20	All Models	16J731	Seal, Reservoir (included in 23, 51)
21	All Models	24J423	Tube, suction with strainer inlet (includes 17)
23	All Models	16H618	Material Cup with cover and seal (includes 51)
24	All Models	16H641	Pump Valve Repair Kit (includes 11-17, 24 and wrench)
25	All Models	16H119	Kit, repair, prime / pressure relief valve (includes 43-45)
26	All Models	16U235	Complete Pump Assembly (includes 11-17, 24-28, 44, 62, 63, 65, 66, 68-70)
	All Models	16U237	Pump Housing only (includes 26, 27, 44, 62, 63, 65, 66, 68-70)
27	All Models	16U235	Complete Pump Assembly (includes 11-17, 24-28, 44, 62, 63, 65, 66, 68-70)
	All Models	16U237	Pump Housing only (includes 26, 27, 44, 62, 63, 65, 66, 68-70)
28	All Models	16U236	Kit, reciprocator (includes 38 (qty 10), 44, 62, 63, 65, 66, 68-70)
29	All Models	16G740	Screw (included in 30)
30	All Models	16U239	Kit, repair, drive housing (includes 9, 29, 38 (qty 10), 44, 62, 63, 65-70)
31	All Models	16U234	Kit, repair, motor, control board (includes 29, 34, 38 (qty 10) 44, 62, 63, 65-70)

Table continues on the following page.

Ref.	If you have this model sprayer (model number is the same as the part number, which is below the handle)	Order Part Number:	Description
32	Models 16F887, 16H241, 16H242, 16H829	16U240	Enclosure replacement kit (includes 20, 34-37, 38 (qty 10), 39, 44, 56, 62-66, 68-70)
	Model 16H240	16U241	Enclosure replacement kit (includes 20, 34-37, 38 (qty 10), 39, 44, 56, 62-66, 68-70)
	Models 16H243, 16H245, 262612	16U242	Enclosure replacement kit (includes 20, 34-37, 38 (qty 10), 39, 44, 56, 62-66, 68-70)
33	All Models	16U238	Kit, repair, switch (included in 31)
34	Models 16F887, 16H241, 16H242, 16H829	16U240	Enclosure replacement kit (includes 20, 34-37, 38 (qty 10), 39, 44, 56, 62-66, 68-70)
	Model 16H240	16U241	Enclosure replacement kit (includes 20, 34-37, 38 (qty 10), 39, 44, 56, 62-66, 68-70)
	Models 16H243, 16H245, 262612	16U242	Enclosure replacement kit (includes 20, 34-37, 38 (qty 10), 39, 44, 56, 62-66, 68-70)
35	Models 16F887, 16H241, 16H242, 16H829, 16H240	16E859	Label, Made in USA
	Models 16H243, 16H245, 262612	16F636	Label, Made in USA
36	All Models	16C936	Plug, Service Hole
37	Models 16F887, 16H241, 16H242, 16H829	16U240	Enclosure replacement kit (includes 20, 34-37, 38 (qty 10), 39, 44, 56, 62-66, 68-70)
	Model 16H240	16U241	Enclosure replacement kit (includes 20, 34-37, 38 (qty 10), 39, 44, 56, 62-66, 68-70)
	Models 16H243, 16H245, 262612	16U242	Enclosure replacement kit (includes 20, 34-37, 38 (qty 10), 39, 44, 56, 62-66, 68-70)
38	All Models	119236	Screw
39	Models 16F887, 16H241, 16H242, 16H829	16U240	Enclosure replacement kit (includes 20, 34-37, 38 (qty 10), 39, 44, 56, 62-66, 68-70)
	Model 16H240	16U241	Enclosure replacement kit (includes 20, 34-37, 38 (qty 10), 39, 44, 56, 62-66, 68-70)
	Models 16H243, 16H245, 262612	16U242	Enclosure replacement kit (includes 20, 34-37, 38 (qty 10), 39, 44, 56, 62-66, 68-70)
40	Models 16F887, 16H829	16G644	Label, brand
	Model 16H240	16G645	Label, brand
	Model 16H241, 16H242	16H831	Label, brand
	Model 16H243, 262612	16H816	Label, brand
41	All Models	16G643	Label
42	All Models	16H256	Reel, Ground
43	All Models	16H119	Kit, repair, prime / pressure relief valve (includes 43-45)
44	All Models	16H842	Pin
45	All Models	16H119	Kit, repair, prime / pressure relief valve (includes 43-45)
46	All Models	16G610	Battery
51	All Models	24D425	Kit, lid
53	All Models	16D562	Cup Liner Replacement (10 pack)
56	Models 16F887, 16H241, 16H242, 16H829	16U240	Enclosure replacement kit (includes 20, 34-37, 38 (qty 10), 39, 44, 56, 62-66, 68-70)
	Model 16H240	16U241	Enclosure replacement kit (includes 20, 34-37, 38 (qty 10), 39, 44, 56, 62-66, 68-70)
	Models 16H243, 16H245, 262612	16U242	Enclosure replacement kit (includes 20, 34-37, 38 (qty 10), 39, 44, 56, 62-66, 68-70)
57▲	Models 16F887, 16H240	*24J425	Warning Labels Kit ENG/FRE/SPA
	Models 16H829	*24J518	Warning Labels Kit SPA/POR/ITA Model 16H829
	Models 16H241, 16H242	*24J554	Warning Labels Kit ASIA/ANZ Models 16H241, 16H242
			<i>* Contains all warning labels for the models listed</i>
	Models 16H243, 262612	24J521	Multi-Language Warning Labels Kit, Body
	Models 16H243, 262612	24J519	Multi-Language Warning Labels Kit, Ground Spool
	Models 16H243, 262612	24J520	Multi-Language Warning Labels Kit, Charger
Models 16H243, 262612	24J522	Multi-Language Warning Labels Kit, Battery	
59▲	All Models		Warning Label (included in 24J425)

Table continues on the following page.

Ref.	If you have this model sprayer (model number is the same as the part number, which is below the handle)	Order Part Number:	Description
60	All Models	16G646	Control Label
61	Model 16H241 only	124783	Plug Adapter
62-70	Models 16F887, 16H241, 16H242, 16H829	16U240	Enclosure replacement kit (includes 20, 34-37, 38 (qty 10), 39, 44, 56, 62-66, 68-70)
	Model 16H240	16U241	Enclosure replacement kit (includes 20, 34-37, 38 (qty 10), 39, 44, 56, 62-66, 68-70)
	Models 16H243, 16H245, 262612	16U242	Enclosure replacement kit (includes 20, 34-37, 38 (qty 10), 39, 44, 56, 62-66, 68-70)
73▲	All Models		Warning Label (included in 24J425)
74	All Models	16H137	O-Ring (included in 5)
▲ Replacement Danger and Warning Labels, Tags and Cards are available at no cost.			

Альтернативный метод заправки



Если не удастся заправить распылитель, возможно, впускной клапан забит остатками краски. Выполните указанные далее действия.

1. Включите блокировку пускового механизма и установите клапан заправки/сброса давления в ВЕРХНЕЕ положение для сброса давления.

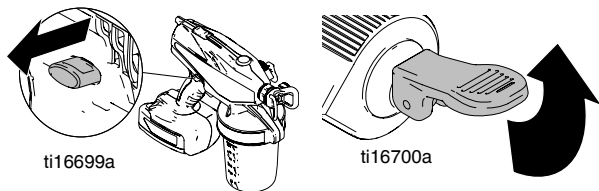

2. Снимите бачок для материала и всасывающую трубку.

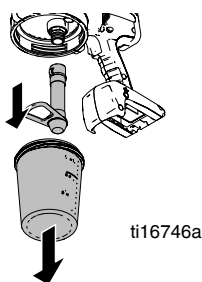

3. С помощью карандаша или тонкого стержня слегка толкните впускной клапан, чтобы убедиться в том, что он свободно перемещается вверх и вниз.

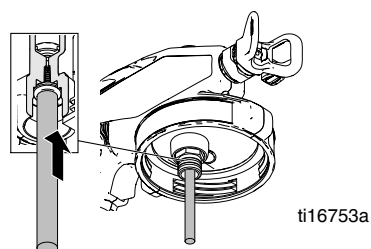

4. Если впускной клапан не перемещается свободно, выполните **извлечение впускного клапана**, стр. 23. Если впускной клапан перемещается свободно, установите всасывающую трубку без фильтра, переверните распылитель вверх дном и медленно наливайте жидкость для промывки в трубку до заполнения.

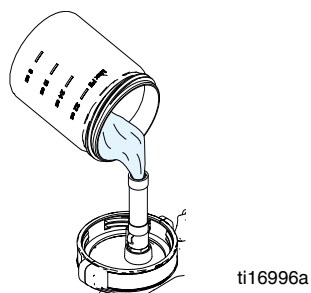

5. Удерживайте распылитель вверх дном, снимите блокировку пускового механизма и быстро нажимайте на пусковой курок, пока материал не выйдет из дренажного отверстия.

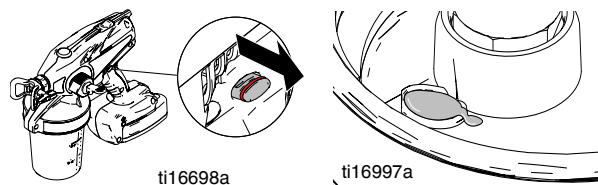

6. Установите фильтр во всасывающую трубку и навинтите бачок обратно на распылитель.

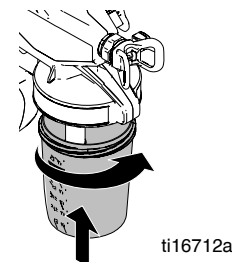

7. Зажмите пусковой курок на 10 секунд, затем отпустите курок и переведите клапан для заправки/сброса давления в НИЖНЕЕ положение для распыления.

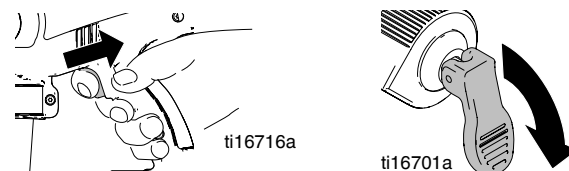

8. Переверните наконечник распылителя в положение ОЧИСТКИ и в течение пяти секунд проводите распыление, направив пистолет в безопасную сторону, чтобы проверить, заправлен ли распылитель.

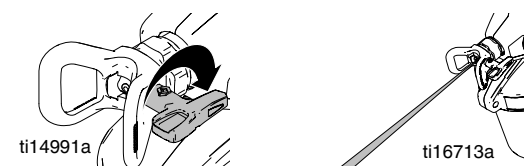

9. Установите клапан для заправки/сброса давления в верхнее положение, чтобы сбросить давление, переверните наконечник распылителя в положение РАСПЫЛЕНИЯ и переведите клапан для заправки/сброса давления в нижнее положение для распыления. Пистолет теперь готов к распылению. Выполните процедуру **начала работы**, стр. 12.

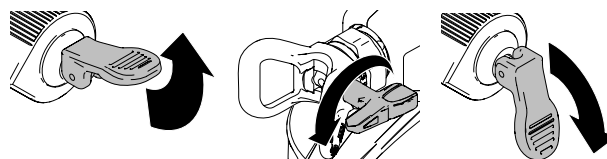

Извлечение/обслуживание впускного клапана

Перед обслуживанием переместите распылитель в безопасное место.			

1. Включите блокировку пускового механизма и установите клапан заправки/сброса давления в ВЕРХНЕЕ положение для сброса давления.

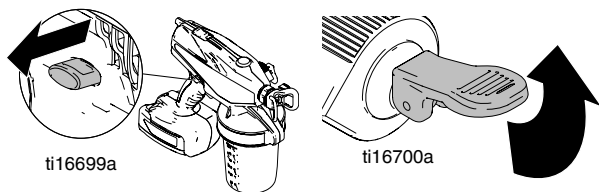

2. Снимите бак для материала, всасывающую трубку и аккумулятор.

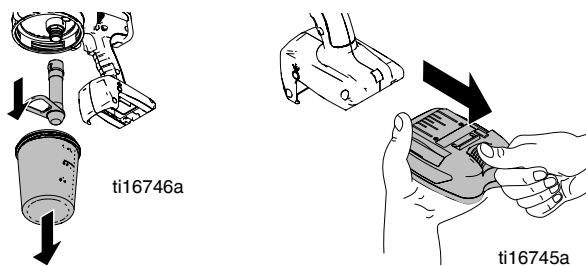

3. Удерживая распылитель вверх дном, с помощью гаечного ключа или муфты ослабьте и снимите впускной патрубок, впускной клапан и пружину.

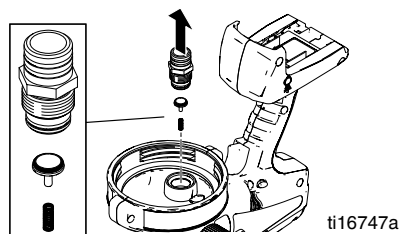

ПРИМЕЧАНИЕ. Проследите за тем, чтобы пружина также вышла. При необходимости, воспользуйтесь острогубцами. Впускная полость должна быть полностью пустой (как показано ниже).

4. Удалите из впускной полости как можно больше излишков материала. Не забудьте также очистить пружину (a), впускной клапан (b), уплотнительное кольцо (c) и верхнюю часть впускного патрубка (d).

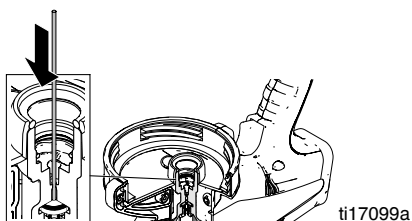

5. С помощью тонкой проволоки проверьте, свободно ли движется выпускной клапан. Если клапан не движется свободно, осуществите **ремонт выпускного клапана**, стр. 24.

Установка

ПРИМЕЧАНИЕ. Перед установкой убедитесь в том, что уплотнительное кольцо (c) установлено на впускном клапане (b).

1. Установите впускной клапан (b) с пружиной (a) в верхней части впускного патрубка (d). Протолкните впускной патрубком в полость насоса.

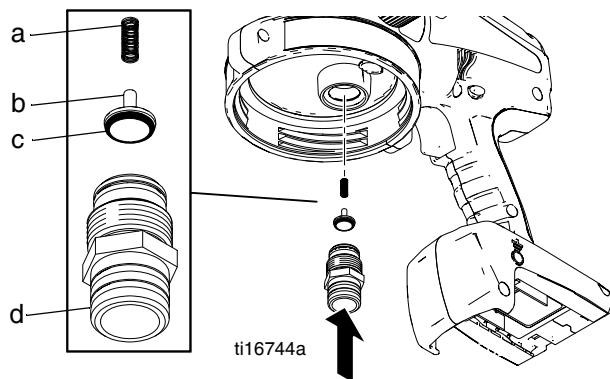

2. Удерживая впускное отверстие на месте, переверните распылитель вверх дном. Извлеките впускной патрубком и убедитесь в том, что впускной клапан встал на место.

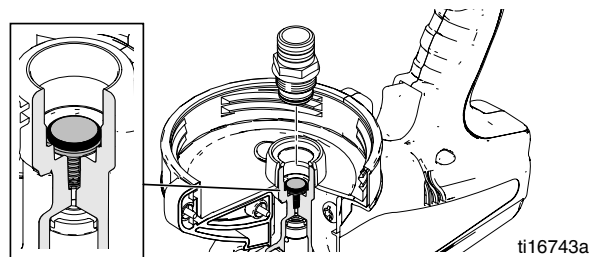

3. Замените впускной патрубком и с помощью гаечного ключа или муфты затяните его до момента 10 футо-фунтов (13,5 Нм).

ПРЕДУПРЕЖДЕНИЕ

НЕ ЗАТЯГИВАЙТЕ СЛИШКОМ СИЛЬНО впускной патрубком. Это может привести к повреждению оборудования.

4. С помощью карандаша или тонкого стержня слегка толкните впускной клапан, чтобы убедиться в том, что он свободно перемещается вверх и вниз. Выполните процедуру **начала работы**, стр. 12.

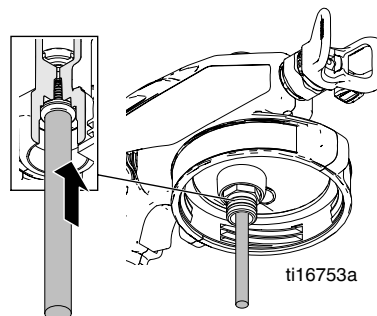

Ремонт выпускного клапана

Перед обслуживанием переместите распылитель в безопасное место.				

ПРИМЕЧАНИЕ. Перед любым ремонтом насоса выполняйте процедуру промывки распылителя, см. стр. 15.

Извлечение

1. Включите блокировку пускового механизма и установите клапан заправки/сброса давления в ВЕРХНЕЕ положение для сброса давления.

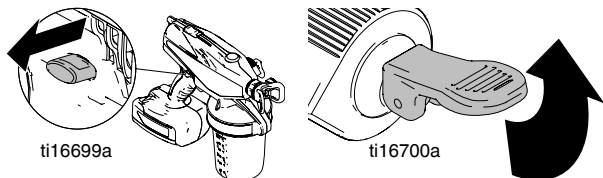

2. Извлеките аккумулятор.

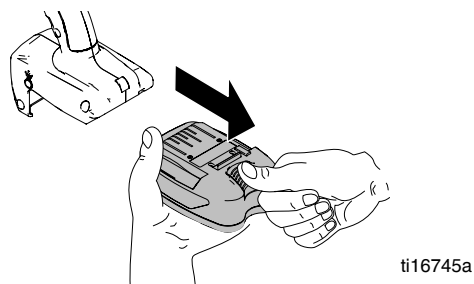

3. Снимите крышку выпускного отверстия насоса.

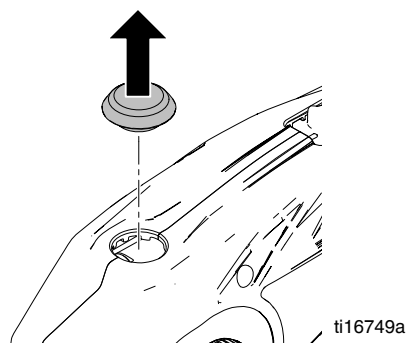

4. С помощью прилагаемого инструмента ослабьте и снимите патрубок выпускного клапана. Извлеките старое уплотнительное кольцо, выпускной клапан и пружину из выпускной полости насоса.

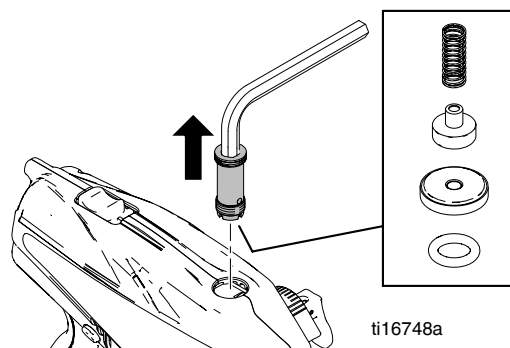

Установка

1. Завинтите патрубок выпускного клапана. С помощью прилагаемого инструмента затяните его до момента 8 футо-фунтов (11 Нм).

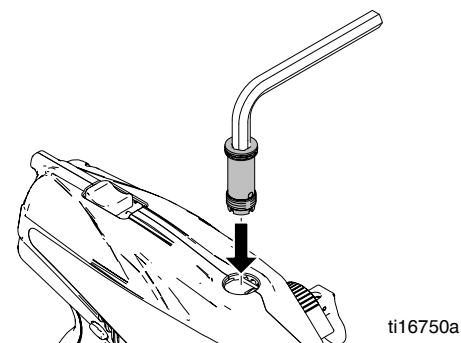

2. Запрессуйте новую крышку выпускного отверстия клапана.

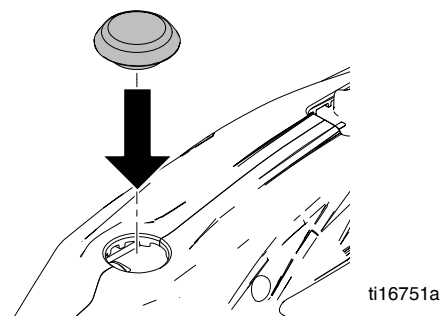

Крышка выпускного отверстия предотвращает появление статических разрядов. После установки выпускного клапана всегда возвращайте крышку выпускного отверстия на место.		

Устранение неисправностей







Перед тем, как обратиться в авторизованный сервисный центр, попробуйте все решения, предложенные в данной таблице Диагностики и устранения неисправностей.

Проблема	Причина	Методы устранения
При нажатом пусковом механизме распылитель не производит звука	Пусковой механизм заблокирован.	Разблокируйте пусковой механизм. См. стр. 8.
	При запуске включается постоянный КРАСНЫЙ индикатор состояния, указывающий на низкий уровень зарядки аккумулятора или на слишком низкую температуру аккумулятора.	Вставьте заряженный аккумулятор, старый аккумулятор поместите в зарядное устройство или дайте ей нагреться.
	При запуске начинает мигать КРАСНЫЙ индикатор состояния, указывающий на перегрев аккумулятора.	Дайте аккумулятору остыть.
	При запуске распылителя индикатор состояния не загорается. Аккумулятор не установлен или поврежден.	Вставьте или замените аккумулятор.
Распылитель издает звук, но при нажатии пускового механизма распыление не происходит	Не выполнена заправка распылителя.	Заправьте насос. См. раздел Начало работы (или заполнение бачка) , стр. 12. Если не удается заправить распылитель, попробуйте альтернативный метод заправки (см. стр. 22).
	Клапан заправки/сброса давления находится в ВЕРХНЕМ положении.	Установите клапан в НИЖНЕЕ положение для распыления.
	Всасывающая трубка отсутствует или установлена неправильно.	Проверьте правильность установки всасывающей трубки.
	Засорение в сетчатом фильтре или вентиляционном отверстии всасывающей трубки.	См. раздел Остановка и очистка , стр. 15.
	Уплотнительные кольца всасывающей трубки повреждены или отсутствуют.	Замените уплотнительные кольца всасывающей трубки.
	Наконечник не находится в положении РАСПЫЛЕНИЯ.	Поверните наконечник в положение РАСПЫЛЕНИЯ.
	Наконечник засорен.	См. раздел Очистка засорившегося блока наконечника/защитного устройства , стр. 14.
	Фильтр наконечника засорен.	Снимите и очистите фильтр наконечника. См. раздел Очистка засорившегося блока наконечника/защитного устройства , стр. 14.
	Установлено слишком низкое давление или переключатель высокой/низкой скорости мотора установлен на низкую скорость.	Увеличьте давление с помощью регулятора или установите переключатель на высокую скорость мотора.
	Распылитель был слишком сильно наклонен, и всасывающая трубка потеряла контакт с материалом.	Убедитесь в том, что бачок заполнен материалом. Поверните всасывающую трубку, см. стр. 10. Не наклоняйте бачок слишком сильно. Заправьте насос. См. раздел Начало работы (или заполнение бачка) , стр. 12.
	В бачке недостаточное количество материала или материал отсутствует.	Заполните бачок материалом и заправьте насос.
	Впускной клапан заблокирован остатками рабочей жидкости в распылителе.	С помощью карандаша или тонкого стержня слегка толкните впускной клапан, чтобы убедиться в том, что он свободно перемещается вверх и вниз. См. раздел Извлечение/обслуживание впускного клапана , стр. 23.
	Насос засорен, замерз или забит остатками материала.	См. разделы Ремонт выпускного клапана , стр. 24 и Извлечение/обслуживание впускного клапана , стр. 23.
Утечка материала через отверстие в передней стенке.	Срок службы распылителя истек. Замените распылитель.	

Проблема	Причина	Методы устранения
Неудовлетворительный результат распыления	Частично забит наконечник	См. раздел Очистка засорившегося блока наконечника/защитного устройства , стр. 14.
	Неправильное положение наконечника	Поверните наконечник в положение РАСПЫЛЕНИЯ.
	Наконечник не соответствует типу материала.	См. раздел Таблица выбора двустороннего наконечника , стр. 12.
	Фильтр наконечника частично засорен или поврежден.	Очистите или замените фильтр. См. стр. 14.
	Частично забит сетчатый фильтр всасывающей трубки.	Очистите или замените всасывающую трубку. См. стр. 15.
	Наконечник изношен или поврежден	Замените наконечник. См. раздел Установка блока наконечника/защитного устройства , стр. 13.
	Распыляемый материал насыщен воздух вследствие встряхивания.	НЕ встряхивайте материал. Размешайте распыляемый материал или ознакомьтесь с рекомендациями его производителя.
	Установлено слишком низкое давление или переключатель высокой/низкой скорости мотора установлен на низкую скорость	Увеличьте давление с помощью регулятора или установите переключатель на высокую скорость мотора.
	Температура распыляемого материала слишком низка.	Нагрейте материал.
Изношен впускной или выпускной клапан.	См. разделы Ремонт выпускного клапана , стр. 24 и Извлечение/обслуживание впускного клапана , стр. 23.	
Утечка краски в области пускового механизма распылителя.	Срок службы распылителя истек.	Замените распылитель.
Аккумулятор разряжен, однако, горит зеленый индикатор зарядного устройства, когда аккумулятор в него вставлен.	Аккумулятор поврежден.	Замените аккумулятор.
Заряда аккумулятора не хватает надолго.	Срок работы аккумулятора зависит от материала, размера наконечника, давления и настроек скорости.	См. раздел Зарядка аккумулятора , стр. 10.

Диагностика пятна распыла

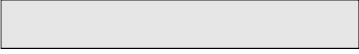
Проблема	Причина	Методы устранения
Неравномерное пятно распыла: 	При распылении оператор перемещается слишком быстро.	Слишком медленное перемещение.
	Переключатель высокой/низкой скорости мотора установлен на низкую скорость.	Установите переключатель на высокую скорость мотора.
	Наконечник или фильтр наконечника засорен.	Очистите засорившийся наконечник или фильтр наконечника, см. стр. 14.
Пятно распыла имеет шлейф:  ti15526a	Установлено слишком низкое давление.	Увеличьте давление с помощью регулятора.
	Наконечник не соответствует типу материала.	См. раздел Таблица выбора двустороннего наконечника , стр. 13.
	Материал несовместим с распылителем.	Смените материал.
	Изношен впускной или выпускной клапан.	См. разделы Ремонт выпускного клапана , стр. 24 и Извлечение/обслуживание впускного клапана , стр. 23.

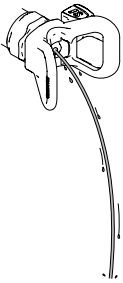
Проблема	Причина	Методы устранения
Пятно распыла имеет подтеки: 	Распылитель перемещается слишком медленно для выбранного типа материала.	Перемещайте распылитель быстрее.
	Распылитель находится слишком близко к обрабатываемой поверхности.	Отодвиньте распылитель на 25 см (10 дюймов) от обрабатываемой поверхности.
	Удерживание пускового курка при изменении направления распыления.	Отпускайте пусковой курок при смене направления.
	Наконечник не соответствует типу материала.	См. раздел Таблица выбора двустороннего наконечника , стр. 12.
	Установлено слишком высокое давление или переключатель высокой/низкой скорости мотора установлен на высокую скорость.	Снизьте давление с помощью регулятора или установите переключатель на низкую скорость мотора.
	Наконечник изношен или поврежден.	Замените наконечник. См. раздел Установка блока наконечника/защитного устройства , стр. 13.
Пятно распыла слишком узкое:  ti15523a	Распылитель находится слишком близко к обрабатываемой поверхности.	Отодвиньте распылитель на 25 см (10 дюймов) от обрабатываемой поверхности.
	Наконечник не соответствует типу материала.	См. раздел Таблица выбора двустороннего наконечника , стр. 12.
	Наконечник изношен или поврежден.	Замените наконечник. См. раздел Установка блока наконечника/защитного устройства , стр. 13.
Пятно распыла слишком широкое:  ti15527a	Распылитель находится слишком далеко от обрабатываемой поверхности.	Переместите наконечник поближе к поверхности.
	Наконечник не соответствует типу материала.	См. раздел Таблица выбора двустороннего наконечника , стр. 12.
Пятно распыла имеет посторонние включения в начала или в конце.  ti15525a	Внутри блока наконечника/защитного устройства скопились излишки материала.	См. раздел Остановка и очистка , стр. 15.
	Фильтр наконечника частично засорен или поврежден.	Очистите или замените фильтр. См. стр. 14.
	Блок наконечника/защитного устройства не полностью завинчен в распылитель.	См. раздел Установка блока наконечника/защитного устройства , стр. 13.
	Место посадки изношено.	Замените наконечник распылителя.
После того, как пусковой механизм отпущен, из наконечника продолжает капать или вытекать материал:  ti15528a	Распылитель изношен.	Замените распылитель.
	Фильтр наконечника частично засорен или поврежден.	Очистите или замените фильтр. См. стр. 14.
	Блок наконечника/защитного устройства не полностью завинчен в распылитель.	См. раздел Установка блока наконечника/защитного устройства , стр. 13.
	Место посадки изношено.	Замените наконечник распылителя.
	Клапан иглы изношен или поврежден.	Замените клапан иглы.

Технические характеристики

Распылитель:	
Диапазон регулировки давления	500–1500 фунтов на кв. дюйм (34–103 бар, 0,34–10,3 МПа)
Максимальное рабочее давление	1700 фунтов на кв. дюйм (117 бар, 11,7 МПа)
Масса	5,0 фунтов (2,25 кг)
Габариты:	
Длина	13,75 дюймов (34,9 см)
Ширина	5,5 дюймов (14,0 см)
Высота	9,7 дюймов (24,6 см)
Диапазон температур хранения ♦❖	32 °F до 122 °F (от 0 °C до 50 °C)
Диапазон рабочих температур ✓	40 °F до 90 °F (от 4 °C до 32 °C)
Диапазон влажности при хранении	относительная влажность 0 % - 95 %, без образования конденсата
Уровень звукового давления	79,5 дБа† (для получения уровня мощности звука добавьте 11 дБа)
Ускорение уровня вибрации	Менее 2,5 м/с ² 8,2 фута/с ² ††
Зарядное устройство:	
Время зарядки	25 минут до 80 %, 40 минут до 100 %
Источник питания	120 В переменного тока
Аккумулятор:	
Напряжение	18 В постоянного тока, литий-ионный
Емкость	1,2 Ач, 21,6 Втч

♦ Замерзания жидкости в насосе приводит к неисправности насоса.

❖ Удар при низкой температуре может привести к разрушению пластмассовых частей.











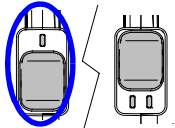

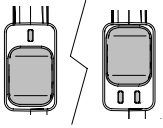

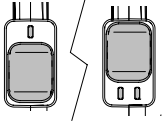

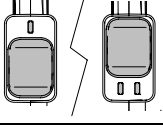

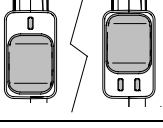

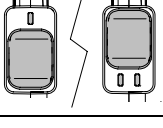
✓ Изменение вязкости краски при слишком низкой или слишком высокой температуре может повлиять на производительность распылителя.

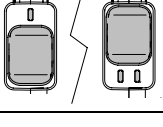
† в соответствии с ISO 3744, измерено на расстоянии 1 м (3,1 фута)

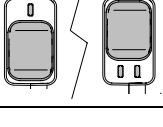
†† в соответствии с ISO 5349, без нагрузки

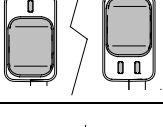
Регистрация предпочитаемых настроек для разных материалов

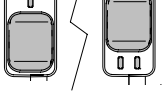
ПРИМЕР

Дата	Объект распыления	Распыляемый материал	Наконечник распылителя	Скорость мотора (цикл один)	Настройки давления (маркированы циферблат)
03/24/2011	Карниз	Уретановый лак	FF308		
					
					
					
					
					
					
					
					
					

Lined writing area consisting of 25 horizontal lines.

Стандартная гарантия компании Graco

Компания Graco гарантирует, что во всем оборудовании, упомянутом в настоящем документе, произведенном компанией Graco и маркированном ее наименованием, на дату его продажи первоначальному покупателю, который приобретает его с целью эксплуатации, отсутствуют дефекты материала и изготовления. За исключением условий каких-либо особых, расширенных или ограниченных гарантий, опубликованных Graco, компания обязуется в течение двенадцати месяцев со дня продажи отремонтировать или заменить любую часть оборудования, которая будет признана Graco дефектной. Настоящая гарантия действует только при условии, что оборудование установлено, используется и обслуживается в соответствии с письменными рекомендациями компании Graco.

Ответственность компании Graco и настоящая гарантия не распространяются на случаи общего износа оборудования, а также на любые неисправности, повреждения или износ, возникшие в результате неправильной установки или эксплуатации, абразивного истирания, коррозии, недостаточного или неправильного обслуживания оборудования, проявлений халатности, несчастных случаев, внесения изменений в оборудование или применения деталей, изготовленных не компанией Graco. Кроме того, компания Graco не несет ответственности за неисправности, повреждения или износ, вызванные несовместимостью оборудования Graco с устройствами, принадлежностями, оборудованием или материалами, которые не были поставлены компанией Graco, либо неправильным проектированием, изготовлением, установкой, эксплуатацией или обслуживанием устройств, принадлежностей, оборудования или материалов, которые не были поставлены компанией Graco.

Настоящая гарантия действует при условии предварительной оплаты возврата оборудования, в котором предполагается наличие дефектов, уполномоченному дистрибьютору компании Graco для проверки наличия заявленных дефектов. Если факт наличия предполагаемого дефекта подтвердится, компания Graco обязуется бесплатно отремонтировать или заменить любые дефектные детали. Оборудование будет возвращено первоначальному покупателю с предварительной оплатой транспортировки. Если проверка не выявит каких-либо дефектов выполненных работ и материалов, ремонт будет осуществлен по разумной цене, которая может включать в себя стоимость работ, деталей и доставки оборудования.

НАСТОЯЩАЯ ГАРАНТИЯ ЯВЛЯЕТСЯ ИСКЛЮЧИТЕЛЬНОЙ И ЗАМЕНЯЕТ ВСЕ ПРОЧИЕ ГАРАНТИИ, ЯВНЫЕ ИЛИ ПОДРАЗУМЕВАЕМЫЕ, ВКЛЮЧАЯ, В ЧАСТНОСТИ, ГАРАНТИИ ТОВАРНОГО СОСТОЯНИЯ И ГАРАНТИИ ПРИГОДНОСТИ К ОПРЕДЕЛЕННОЙ ЦЕЛИ.

Указанные выше условия определяют рамки обязательств компании Graco и меры судебной защиты покупателя в случае какого-либо нарушения условий гарантии. Покупатель согласен с тем, что применение других средств судебной защиты (в том числе при возникновении случайных, косвенных убытков, потери прибыли, продаж, ущерба людям или собственности либо случайного или косвенного урона) невозможно. Все претензии в случае нарушения гарантии должны быть предъявлены в течение 2 (двух) лет со дня продажи.

КОМПАНИЯ GRACO НЕ ПРЕДОСТАВЛЯЕТ КАКИХ-ЛИБО ГАРАНТИЙ, ЯВНЫХ ИЛИ ПОДРАЗУМЕВАЕМЫХ, КАСАТЕЛЬНО ТОВАРНОЙ ПРИГОДНОСТИ ИЛИ СООТВЕТСТВИЯ КАКОЙ-ЛИБО ОПРЕДЕЛЕННОЙ ЦЕЛИ В ОТНОШЕНИИ ПРИНАДЛЕЖНОСТЕЙ, ОБОРУДОВАНИЯ, МАТЕРИАЛОВ ИЛИ КОМПОНЕНТОВ, ПРОДАВАЕМЫХ, НО НЕ ПРОИЗВОДИМЫХ КОМПАНИЕЙ GRACO. На указанные изделия, проданные, но не изготовленные компанией Graco (такие как электродвигатели, выключатели, шланги и т. д.), распространяются гарантии их изготовителя, если таковые имеются. Компания Graco обязуется предоставить покупателю помощь (в разумных пределах) в оформлении претензий в случае нарушения этих гарантий.

Компания Graco ни в коем случае не принимает на себя ответственность за косвенные, случайные убытки, убытки, определяемые особыми обстоятельствами либо за последующий ущерб, связанный с поставкой компанией Graco оборудования или комплектующих в соответствии с данным документом, а также использованием каких-либо продуктов или других товаров, проданных по настоящему документу, будь то в связи с нарушением договора, нарушением гарантии, небрежностью со стороны компании Graco либо в каком-либо ином случае.

FOR GRACO CANADA CUSTOMERS

The Parties acknowledge that they have required that the present document, as well as all documents, notices and legal proceedings entered into, given or instituted pursuant hereto or relating directly or indirectly hereto, be drawn up in English. Les parties reconnaissent avoir convenu que la rédaction du présente document sera en Anglais, ainsi que tous documents, avis et procédures judiciaires exécutés, donnés ou intentés, à la suite de ou en rapport, directement ou indirectement, avec les procédures concernées.

Сведения о компании Graco

Чтобы ознакомиться со свежей информацией о продукции Graco, посетите веб-сайт www.graco.com.

ЧТОБЫ РАЗМЕСТИТЬ ЗАКАЗ, обратитесь к дистрибьютору компании Graco или позвоните по указанному ниже телефону, чтобы узнать координаты ближайшего дистрибьютора.

Телефон: 612-623-6926 **или бесплатный номер телефона:** 1-800-690-2894 **Факс:** 612-623-6893 **Бесплатный номер факса:** 1-800-334-6955

All written and visual data contained in this document reflects the latest product information available at the time of publication. Graco reserves the right to make changes at any time without notice.

Информация о патентах представлена на сайте www.graco.com/patents.
Перевод оригинала инструкции. This manual contains Russian. MM 3A1698

Graco Headquarters: Minneapolis

International Offices: Belgium, China, Japan, Korea

GRACO INC. AND SUBSIDIARIES • P.O. BOX 1441 • MINNEAPOLIS MN 55440-1441 • USA

Copyright 2011, Graco Inc. All Graco manufacturing locations are registered to ISO 9001.

www.graco.com

Revised January